

HDTV Projection Monitor Operating Instructions

Monitor de proyección de HDTV Instrucciones de Operación

Téléprojecteur haute définition Manuel d'utilisation

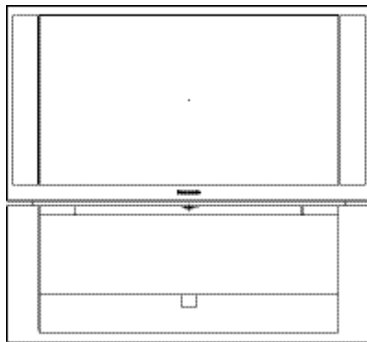

**PT-56TW53
PT-53TW53**

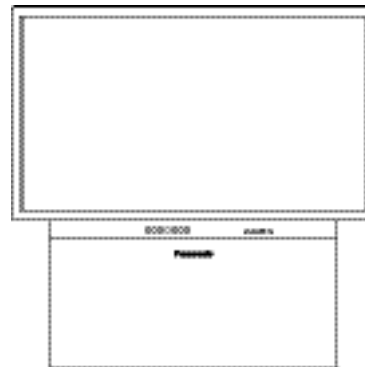

**PT-56WX53 PT-
PT-56WX33 47WXC43
PT-53WX53 PT-47WX33
PT-47WX53 PT-4743**

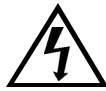

The lightning flash with arrow head within a triangle is intended to tell the user that parts inside the product are a risk of electric shock to persons.



The exclamation point within a triangle is intended to tell the user that important operating and servicing instructions are in the papers with the appliance.

WARNING: To reduce the risk of fire or electric shock, do not expose this apparatus to rain or moisture and objects filled with liquids, such as vases, should not be placed on this apparatus.



The Class II insulation symbol (square within a square) indicates that this product has been evaluated and tested to comply with Class II insulation requirements.

FCC CAUTION: ANY CHANGES OR MODIFICATIONS TO THIS PTV RECEIVER NOT EXPRESSLY APPROVED BY MATSUSHITA ELECTRIC CORPORATION OF AMERICA COULD CAUSE HARMFUL INTERFERENCE, WHICH WOULD VOID THE USER'S AUTHORITY TO OPERATE THIS EQUIPMENT.

ENVIRONMENTAL NOTICE: THIS PRODUCT UTILIZES CATHODE RAY TUBES (CRT) AND OTHER COMPONENTS THAT CONTAIN LEAD. DISPOSAL OF THESE MATERIALS MAY BE REGULATED IN YOUR COMMUNITY DUE TO ENVIRONMENTAL CONSIDERATIONS. FOR DISPOSAL OR RECYCLING INFORMATION PLEASE CONTACT YOUR LOCAL AUTHORITIES, OR THE ELECTRONICS INDUSTRIES ALLIANCE: <HTTP://WWW.EIAE.ORG.>



The Energy Star label, a symbol for energy efficiency, was created by the U.S. Environmental Protection Agency (EPA) and the U.S. Department of Energy (DOE) to help customers identify products that can save them money and protect the environment by saving energy. Energy Star compliant products generally consume less energy than similar standard products.



Manufactured under license from BBE Sound, Inc.
 Licensed by BBE Sound, Inc. under USP4638258, 4482866, 5510752 and 5736897. BBE and BBE symbol are registered trademarks of BBE Sound, Inc.

**Read these instructions completely before operating television.
 Contents are subject to change without notice or obligation.**

Copyright 2003 by Matsushita Electric Corporation of America. All rights reserved.
 Unauthorized copying and distribution is a violation of law.

Important Information

Information Regarding Convergence

In the projection television, the image is formed by projecting 3 different color images (red, green and blue) onto the projection screen. **Convergence refers to the alignment of red, green and blue images on the projection screen.** When these images are properly aligned (converged), you see a sharp and vibrant color image. Sometimes, the three images may require alignment. This is due to the effect of earth's magnetic field on the projection tubes. Normally, adjustment is not necessary after the initial alignment at the center of the screen. It is possible to correct the color fringing on other areas of the screen by using the buttons on the remote control and by following the on-screen instructions in the set-up menu. Please converge the images before using the television for the first time. The following diagram shows examples of a misaligned image and a properly aligned image. **Please refer to pages 26 and 27 for detailed procedure on how to adjust convergence.**

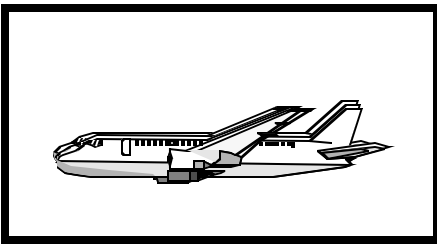

Misconverged image

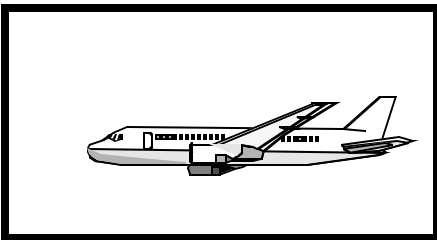

Properly aligned image

Notes:

- Make sure that the set is on for at least 20 minutes before adjusting convergence as described on pages 26 and 27.
- Convergence adjustment is independent for each format (480i, 1080i or zoom). Setting in one format does not affect the other.

Important Information Regarding The Use Of Video Games, Computers, Or Other Fixed Image Displays.

WARNING: The marking or retained image on the picture tube resulting from viewing fixed image is not an operating defect and as such is not covered by Warranty.

The projection television is designed to display constantly moving images on the screen. Continuous viewing of stationary images such as letterbox pictures on standard screen TVs (with top/bottom bars), non-expanded standard (4:3) pictures on wide screen TVs (with side bars shown on each side of an image), stock market report bars (ticker running at the bottom of the screen), video game patterns, fixed scoreboards, bright station logos, on-line (Internet) or repetitive computer style patterns should be limited.

The extended use of fixed image program material can cause a permanent picture tube damage, shown as a "shadow image" viewable on normal programs. This type of irreversible picture tube deterioration can be limited by performing the following steps:

- Limit the display of fixed image program material to no more than 15% of total viewing time per week.
- Turn the power off when not in use.

FCC INFORMATION

This equipment has been tested and found to comply with the limit for a Class B Digital Device in accordance with the specifications in Part 15 of the FCC Rules. The limits are designed to provide reasonable protection against radio and television interference in a residential installation. This equipment generates, uses and can radiate radio frequency energy and, if not installed and used in accordance with the instructions, may cause harmful interference to radio communications. However, there is no guarantee that interference will not occur in a particular installation.

If this equipment does cause interference to radio or television reception (which you can determine by turning the equipment off and on), try to correct the interference by one or more of the following measures.

- Reorient or relocate the receiving antenna.
- Increase the separation between the equipment and the receiver.
- Connect the equipment into an outlet on a circuit different from that to which the receiver is connected.
- Consult the dealer or an experienced radio/TV technician for help.

Table of Contents

Important Information	1	Search Button.....	8
Information Regarding Convergence.....	1	Move Button	9
Information Regarding The Use Of Video Games		PIP MIN and PIP MAX Buttons	9
Computers, Or Other Fixed Image Displays.....	1	Freeze Button	9
Congratulations	3	Main Picture Freeze Feature	9
Customer Record.....	3	PIP, Split and Freeze Mode Buttons	
Care and Cleaning	3	Operational Chart	9
Specifications.....	3	Remote Control Operation	
Feature Chart.....	3	(models PT-47WXC43 and PT-47WX33)	10
Installation	4	Battery Installation	10
Television Location	4	Operating Components with Remote Control.....	11
Optional Cable Connections	4	Programming the Remote	12
AC Power Supply Cord	4	Programming Without a Code.....	12
Cable / Antenna Connection	4	Component Codes	12
Auto Set Up Menu	4	Remote Control Operation	
Optional Equipment Connections.....	5	(models PT-47/53/56WX53, PT-56WX33, PT-53/56TW53	
VCR	5	and PT-4743).....	14
Cable Box	5	Battery Installation	14
VCR and Cable Box	5	Operating Components with Remote Control.....	15
Amplifier (TO AUDIO AMP).....	6	Programming the Remote	17
Digital TV - Set-Top Box (DTV-STB) or DVD Players	6	Programming Without a Code.....	17
Front Control Panel.....	6	Component Codes	17
DVI (Digital Visual Interface) input connection	7	Basic Menu Navigation.....	20
Special Remote Buttons	7	Icon Menu Operation	21
PIP And Split Operation	8	Picture	21
PIP Operation	8	Audio	21
Split Operation	8	Channels	22
PIP and Split Operation With a Cable Box	8	Timer	22
PIP And Split Operational Buttons.....	8	Lock	23
TV/Video Button.....	8	Set Up	26
		Troubleshooting Chart	28
		Index.....	29

Note: The warranty and service center information is located in the back of this manual.

Congratulations

Your new Projection Television (PTV) features state-of-the-art technology for high quality picture and sound with complete audio/video connections for your home theater system. Your PTV is designed to give you many years of enjoyment. It was thoroughly tested and tuned at the factory for best performance.

Customer Record

The model and serial number of this product are located on the back of the TV. You should note the model and serial number in the space provided and retain as a permanent record of your purchase. This will aid in identification in the event of theft or loss. Product registration for U.S. customers is available at: www.prodreg.com/panasonic.

Model

Number

Serial

Number

Care and Cleaning

Projection Screen (Turn PTV Off)

The projection screen is a high precision lens system which has a protective screen. The protective screen is fully washable with the following precautions:

- Use a mild soap solution or window cleaner and a clean cloth.
- DO NOT USE ABRASIVE CLEANERS.
- Do not use laundry detergent or automatic dishwasher soap.
- Do not use alcohol, ammonia, or petroleum based products.
- Avoid excessive moisture and wipe dry.
- Prevent solution from running into the receiver below.
- Avoid bumping or scraping the screen.

Note: Do not spray any type of cleaning fluid directly on the screen.

Cabinet and Remote Control

- For cabinets and remote control, use a soft cloth dampened with water or a mild detergent solution. Avoid excessive moisture and wipe dry.
- Do not use benzene, thinner or other petroleum based products.

Specifications

Specifications are subject to change without notice or obligation.

Power Source PT-53WX53 PT-56WX53 (4.2A) PT-47WX53 PT-56WX33 (4.2A) PT-47WXC43 (4.2A) PT-4743 (4.2A) PT-47WX33 (4.2A) PT-53TW53 PT-56TW53 (4.4A)	120V AC, 60Hz
Channel Capability - 181	VHF-12; UHF-56; Cable-113
Video Input Jacks	1Vp-p, 75 Ohm, Phono Jack Type
Audio Input Jacks	500mV RMS 47K Ohm
Video out jack	1Vp-p, 75 Ohm, Phono Jack Type
Audio Output Jacks	0-2.0V RMS 4.7K Ohm
DVI Input jack	1.0 compatible
Component Input (Y/P_B/P_R)	75 Ohm, Phono Jack Type
S-Video Input Jacks	S-Video (Y-C) Connector

Feature Chart

MODELS	PT-53TW53	PT-56TW53	PT-53WX53	PT-56WX53	PT-47WX53	*PT-47WXC43 *PT-4743	PT-56WX33	PT-47WX33
FEATURES								
MENU LANGUAGE ENG/SPAN/FR	●	●	●	●	●	●	●	●
*PROTECTIVE SCREEN	●	●	●	●	●	●		
2 TUNER PIP	●	●	●	●	●	●	●	●
2RF	●	●	●	●	●	●	●	●
CLOSED CAPTIONING	●	●	●	●	●	●	●	●
V-CHIP CAPABILITY	●	●	●	●	●	●	●	●
DIGITAL SCAN RATE	1080i, 480p	1080i, 480p	1080i, 480p	1080i, 480p	1080i, 480p	1080i, 480p	1080i, 480p	1080i, 480p
NTSC LINE-DOUBLER	480p	480p	480p	480p	480p	480p	480p	480p
VIDEO NORM	●	●	●	●	●	●	●	●
AUDIO NORM	●	●	●	●	●	●	●	●
STEREO	●	●	●	●	●	●	●	●
AI SOUND	●	●	●	●	●	●	●	●
BASS/BALANCE/TREBLE	●	●	●	●	●	●	●	●
SURROUND	●	●	●	●	●	●	●	●
BBE VIVA 3D	●							
BBE	●	●	●	●	●	●	●	●
A/V IN (REAR/FRONT)	4 (3/1)	4 (3/1)	4 (3/1)	4 (3/1)	4 (3/1)	4 (3/1)	4 (3/1)	4 (3/1)
AUDIO OUT	●	●	●	●	●	●	●	●
DVI INPUT	●	●	●	●	●	●	●	●
S-VHS INPUT	●	●	●	●	●	●	●	●
COMPONENT INPUT	●	●	●	●	●	●	●	●

* For models PT-47WXC43 and PT-4743 the protective screen is packed separately.

Installation

Television Location

This unit can be used as part of an entertainment center. Consult your dealer for available options.

- Avoid excessive sunlight or bright lights, including reflections.
- Keep away from excessive heat or moisture. Inadequate ventilation may cause internal component failure.
- Fluorescent lighting may reduce remote control transmitting range.
- Keep away from magnetic equipment, including motors, fans and external speakers.

Optional Cable Connections

Shielded audio and video cables should be used between components. For best results:

- Use 75-ohm coaxial shielded cables.
- Use appropriate input and output connectors, that match your component connectors.
- Avoid long cables to minimize interference.

AC Power Supply Cord

CAUTION: TO PREVENT ELECTRIC SHOCK, MATCH WIDE BLADE OF PLUG TO WIDE SLOT OF AC OUTLET AND FULLY INSERT. DO NOT USE A PLUG WITH A RECEPTACLE OR OTHER OUTLET UNLESS THE BLADE CAN BE FULLY INSERTED TO PREVENT BLADE EXPOSURE.

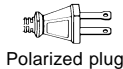

PROTECT POWER CORDS FROM BEING WALKED ON, ROLLED OVER, CRIMPED, BENT, OR PINCHED, PARTICULARLY AT PLUGS, CONVENIENCE RECEPTACLES, AND THE POINT WHERE THEY EXIT FROM THE APPARATUS.

Cable / Antenna Connection

For proper reception, either a cable or antenna connection is required.

Cable Connection

Connect the cable supplied by your local cable company to ANT1 connection on back of television. Select ANT1 and Cable mode in SET UP menu.

Note: A cable converter box may be required for proper reception. Check with your local cable company for compatibility requirements.

Incoming Cable from Cable Company



75 Ohm VHF/UHF on back of TV

Antenna Connection

For proper reception of VHF/UHF channels, an external antenna is required. For best reception an outdoor antenna is recommended.

- Connect home antenna to ANT1 connection on back of television. Select ANT1 and TV mode in the SET UP menu.

Note: Cable Mode is preset at the factory. Antenna users must change to TV Mode and ANT 1 in the Set Up menu.

Incoming Cable from Home Antenna

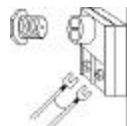

Auto Set Up Menu

For your convenience, Auto Set up menu will be displayed on screen when the set is turned on for the first time. If needed, follow the menus and procedures for setting up the features.

IDIOMA/LANGUE

To change menu language to ENGLISH, SPANISH or FRENCH.

Procedure

- Press **VOL** ► to select English, Spanish or French.

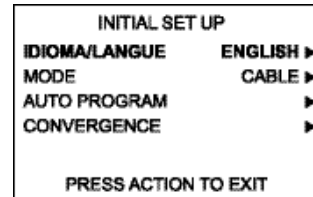

MODE

To select TV (antenna) or CABLE mode depending on the signal source.

Procedure

- Press **VOL** ► to select TV or CABLE.

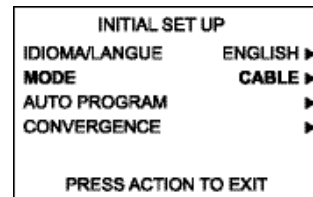

AUTO PROGRAM

To automatically program all channels with a signal.

Procedure

- Press **VOL** ► to start Auto Programming.

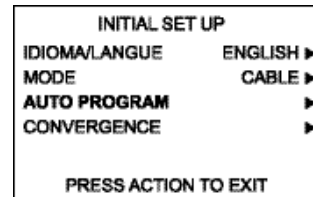

CONVERGENCE

To adjust the center convergence, if needed.

Procedure

- Press **VOL** ► to display center Convergence adjustment menu.
- Refer to page 27 for setting Convergence, if needed.

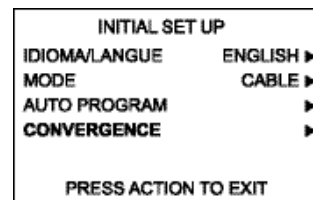

Optional Equipment Connections

Note: The remote control must be programmed with supplied codes to operate the optional equipment.

VCR Connection

Follow this diagram when connecting your television to a VCR only.

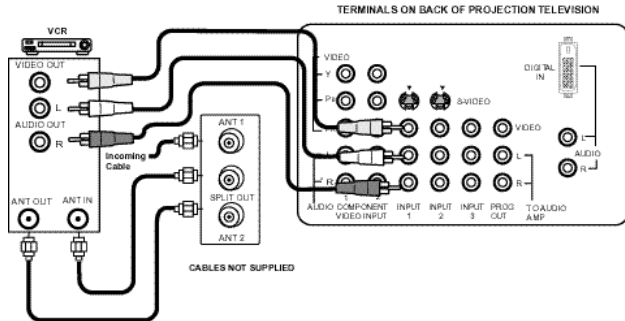

Viewing a television program

Procedure

- Select ANT1 in the SET UP menu.
- Tune the television to the program you want to view.

Viewing a video

Procedure

- Option A
 - Select ANT1 in the SET UP menu.
 - Press the **TV/VIDEO** button on the remote control to select the video input (VIDEO 1, VIDEO 2, etc.) connected to your VCR.
 - Begin the video.
- Option B
 - Select ANT2 in the SET UP menu.
 - Tune the television to Channel 3 or 4, depending on your VCR.
 - Begin the video.

Recording a television program

Procedure

- Option A (Recording and viewing the same program)
 - Select ANT2 in the SET UP menu.
 - Tune the television to Channel 3 or 4, depending on your VCR.
 - Using the VCR, tune to the television program you want to record.
 - Begin recording.
- Option B (Recording one program while viewing another program)
 - Select ANT1 in the SET UP menu.
 - Press the **TV/VIDEO** button on the remote control to select the video input (VIDEO 1, VIDEO 2, etc.) connected to your VCR.
 - Using the VCR, tune to the television program you want to record.
 - Begin recording.
 - Press the **TV/VIDEO** button on the remote control to switch back to TV mode.
 - Tune the television to the program you want to view.

Cable Box Connection

Follow this diagram when connecting your television to a cable box only.

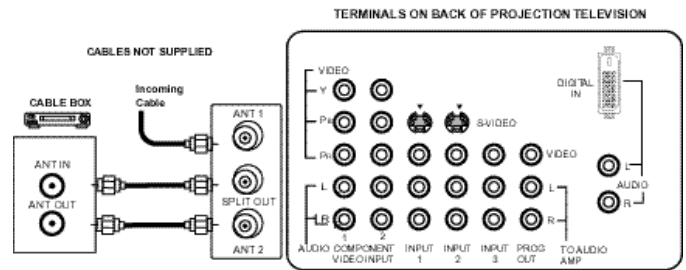

Viewing a premium (scrambled) cable channel

Procedure

- Select ANT2 in the SET UP menu.
- Tune the television to Channel 3.
- Using the cable box, tune to the premium cable channel you want to view.

Note: To use special features such as Favorite Channels and Channel Captions ANT1 must be selected in the SET UP menu.

VCR and Cable Box Connection

Follow this diagram when connecting your television to both a VCR and a cable box.

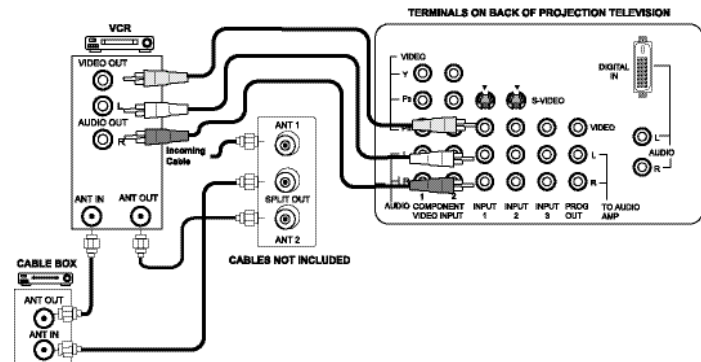

Viewing a premium (scrambled) cable channel

Procedure

- Select ANT2 in the SET UP menu.
- Tune the television to Channel 3.
- Using the cable box, tune to the premium cable channel you want to view.

Note: To use special features such as Favorite Channels and Channel Captions ANT1 must be selected in the SET UP menu.

Optional Equipment Connections (cont.)

VCR and Cable Box Connection (Cont.)

Recording a premium (scrambled) cable channel

Procedure

- Select ANT2 in the SET UP menu.
 - Press the **TV/VIDEO** button on the remote control to select the video input (VIDEO 1, VIDEO 2, etc.) connected to your VCR.
 - Turn the VCR ON.
 - Tune the VCR to Channel 3 or 4, depending on the switch setting on the back of VCR.
 - Using your cable box, tune to the premium cable channel you want to record.
 - Begin recording.
- ☐ To view a different channel while recording:
- Select ANT1 in the SET UP menu.
 - Press the **TV/VIDEO** button on the remote control to TV mode.
 - Tune the television to a program (except another premium cable channel).

Amplifier Connection (TO AUDIO AMP)

To listen through a separate stereo system, connect an external audio amplifier TO AUDIO AMP outputs on back of television.

Note: TO AUDIO AMP terminals cannot be connected directly to external speakers.

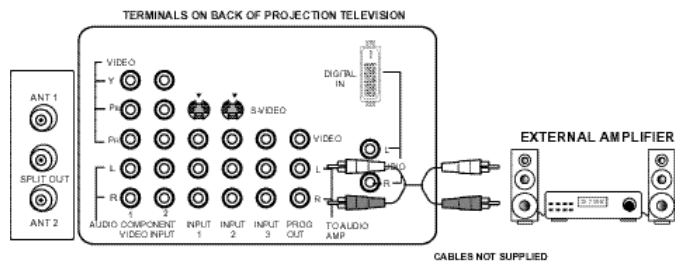

Audio Adjustments

- Select **SPEAKERS ON** located in the onscreen AUDIO menu.
- Set amplifier volume to minimum.
- Adjust television volume to desired level.
- Adjust amplifier volume to match the television.
- Select **SPEAKERS OFF & VARIABLE AUDIO OUT** from AUDIO menu.
- Volume, mute, bass, treble and balance are now controlled through the television.

Note: Select **SPEAKERS OFF & FIXED AUDIO OUT** to control audio functions through the external amplifier.

Digital TV - Set-Top Box (DTV-STB) or DVD Connection

This television is capable of displaying 1080i and 480p DTV signals when connected to a DTV tuner set-top-box (STB). In order to view DTV programming, the STV must be connected to the component video inputs (Y,PB,PR) of the television. A DTV signal must be available in your area. Select the output of the STB to either 1080i or 480p.

This television also utilizes a progressive scan doubler, which de-interlaces the NTSC signal and progressively scans the image. This allows you to sit close to the TV and not see the thin black horizontal lines (venetian blind effect) associated with interlaced TV pictures.

Use this diagram to connect the DTV-STB or DVD player to the back of your projection television.

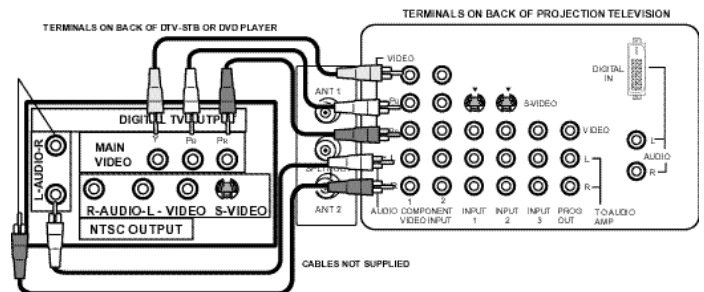

Note: There are two set of three video jacks, Y, P_B, and P_R. Separate component color inputs provide luminance and color separation. Use the L (left) and R (right) audio inputs.

Front Control Panel

The front control panel can be used to access menus and switch video mode when the remote control is not available.

The ON/OFF indicator LED (red) will be lit when set is on.

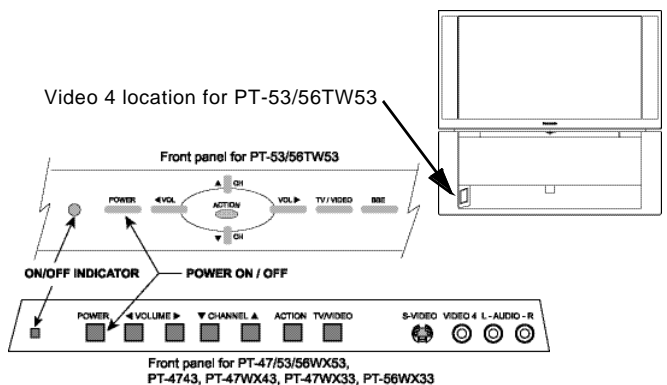

A second VCR, Camcorder, a video disc player, video game equipment or DSS equipment can also be connected to the video inputs. See the optional equipment manual for details.

Procedure

- Connect equipment to front Audio/Video input jacks.
- Press TV/VIDEO button to select VIDEO 4 input mode.
- Operate optional equipment as instructed in equipment manual.

Optional Equipment Connections (cont.)

DVI (Digital Visual Interface) input connection

The DVI/HDCP¹ input on your PTV can accommodate copy protected digital programming. The DVI/HDCP input terminal complies with the EIA-861Profiles² standard and is not intended for use with personal computers. The DVI/HDCP input can be connected to an EIA/CEA 861 compliant consumer electronic device, such as a set top box or DVD player equipped with a DVI output connection³. The DVI/HDCP input is designed for best performance with HDTV signals, such as 1080i. The DVI/HDCP input will also accept and display 480i and 480p picture signals.

Notes:

1. DVI/HDCP = Digital Visual Interface / High-Bandwidth Digital Copy Protection.
2. EIA/CEA-861 Profiles compliance covers profiles for transmission of uncompressed digital video including high bandwidth digital content protection.
3. Consult your consumer electronics dealer for availability details.

Follow the diagram below to connect the PTV to a set top box or a DVD player.

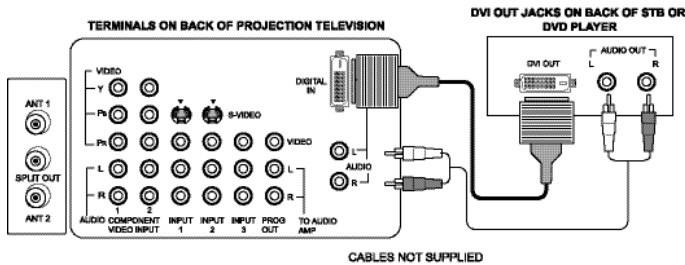

Procedure

- Press TV/VIDEO button on the remote control to select DIGITAL-IN input.
- Connect the DVI output from the set top box or a DVD player to the DIGITAL IN input on the back of the PTV.
- Connect the Audio Out signal from the set top box or DVD player to the L and R Audio inputs associated with the DIGITAL IN input.

Special Remote Buttons

ASPECT Button

Customer Options depending on Component Input Signal

INPUT SIGNAL	DISPLAY ON SCREEN	ASPECT BUTTON OPTIONS
1080i	16:9 only	No options
480p (16:9)	Default to 16:9	4:3, Full or Zoom (see below)
480p (4:3)	Default to FULL mode. <i>Note: Will stretch picture horizontally..</i>	4:3, Full or Zoom (see below)
480i	Default to JUST mode	4:3, Full, Just or Zoom (see below)

The **ASPECT** button on the remote control lets you choose one of four display modes, depending on the formats of the received signal and your preferences..

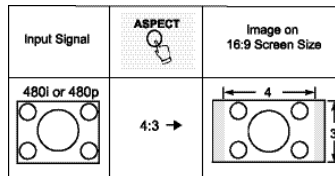

This will display a 4:3 picture at its standard 4:3 size with gray side bars. (Not recommended for viewing 4:3 pictures as it may create a permanent image on screen if displayed for a prolonged period of time.)

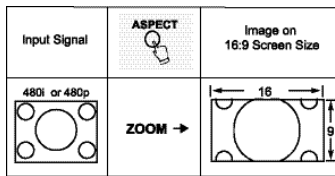

This will expand the 4:3 picture uniformly (width and height) to full screen width and then reposition the picture vertically. (Recommended for letterbox pictures.)

Note: If menu is displayed while in Zoom mode, the aspect will change to Full to display complete menu.

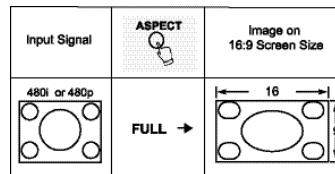

This will show picture at full screen size. (Recommended for anamorphic pictures.)

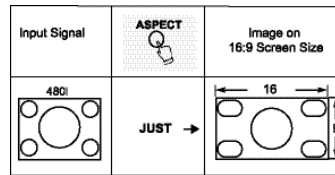

This will stretch the right and left edges of a 4:3 picture to fill the screen, The center of the screen will have aspect correction applied. The size of the picture will depend on the original signal. (Recommended for regular TV viewing)

BBE Button

Press this button to turn BBE VIVA 3D (available on PT-53TW53 and PT-56TW53 only) or BBE sound feature **On** or **Off**.

SAP Button

Press this button to let you cycle through different audio modes. If you are receiving a stereo program and you press this button, you can cycle between STEREO and MONO.





Picture In Picture and Split Operation

Note: The shapes of PIP and SPLIT function buttons may vary depending on the remote control.

PIP Operation

This television includes a two-tuner Picture In Picture (PIP) feature. This allows you to watch two (2) live broadcasts at the same time with or without an external video source such as a VCR, cable box, etc.

Procedure

- Connect incoming cable to ANT 1 input on back of TV.
- Press **PIP** to display PIP frame.
- Select channels for the PIP frame by pressing **PIP CH**  .
- Select channels for the Main picture by pressing **CH**  or **CH**  or use the remote control numeric keypad.
- Press **SWAP** to switch the PIP and MAIN PICTURE source.
- Press **RECALL** to view picture source status.
- Press **PIP** to cancel PIP frame.

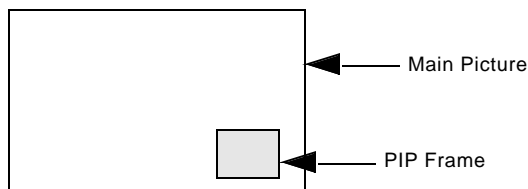





Note: Audio is from Main Picture only.

Split Operation

This feature lets you watch two different channels side by side with or without an external video source.

Procedure

- Press **SPLIT** to display Split screen.
- Select channels for the Split by pressing **PIP CH**  .
- Select channels for the Main picture by pressing **CH**  or **CH**  or use the remote control numeric keypad.
- Press **SWAP** to switch the SPLIT SCREEN and MAIN PICTURE source.
- Press **RECALL** to view picture source status.
- Press **SPLIT** to cancel Split screen.

PIP and Split Operation With a Cable Box

To view premium (scrambled) cable channels through your cable box in the Main Picture:

Note: Use this procedure if you want to watch premium cable channels in the Main Picture while viewing a television program or video in the PIP or Split frame.

Procedure

- Select ANT 2 in the SET UP menu.
- Tune TV to Channel 3.
- Press **PIP** or **SPLIT** on the remote control to display the PIP or Split frame.

Note: Audio is from the Main Picture only.

- Verify the Cable box is ON.
- Choose channels for the Main Picture by tuning the cable box.
- Choose channels for the PIP frame by pressing **PIP CH**



Note: Swap is not available when using the cable box to tune channels. If your cable box has video output, it can be connected to the TV to allow you to use all PIP functions. See the equipment manual for more information.

PIP and Split Operational Buttons

TV/VIDEO Button

Press when PIP or Split frame is displayed to select desired input mode.

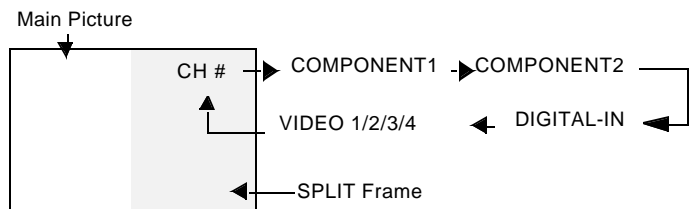
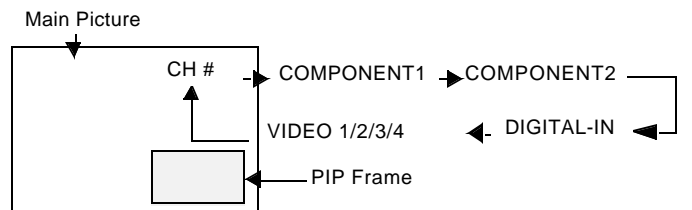

Search Button (PIP and Split)

This feature lets you scan through all available channels.

Procedure

- Press **PIP** or **SPLIT** to display PIP or Split frame.

PIP Operation (cont.)

- Press **SEARCH** to display search frames.
- Press **SEARCH** again to stop search feature. PIP or Split frame channel will be the last active search frame.
- Press **PIP** or **SPLIT** to cancel PIP or Split frame

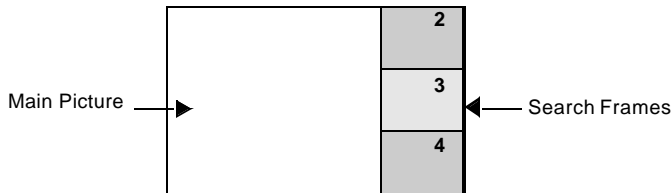

Move Button (PIP only)

This feature is used to move PIP frame to one of four corners.

Procedure

- Press **PIP** to display PIP frame.
- Press **MOVE** to position PIP frame to desired corner.
- Press **PIP** to cancel PIP frame.

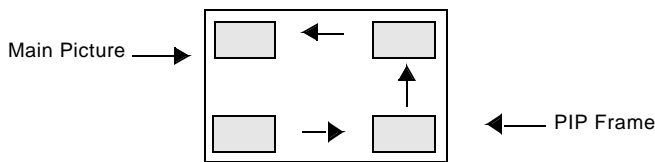

PIP MIN and PIP MAX Buttons

While PIP frame is displayed, press PIP MIN or PIP MAX button to vary the size of PIP frame.

Procedure

- Press **PIP** to display PIP frame.
- Press **PIP MIN** or **PIP MAX** to size PIP frame.
- Press **PIP** to cancel PIP frame.

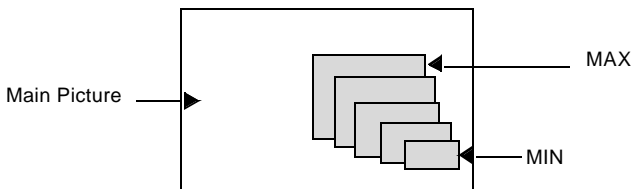

Freeze Button (PIP and Split)

This feature is used to stop action in PIP or Split frame.

Procedure

- Press **PIP** or **SPLIT** to display PIP or Split frame

- Press **FREEZE** to stop PIP or Split frame action.
- Press **FREEZE** again to continue action.
- Press **PIP** or **SPLIT** to cancel PIP frame.

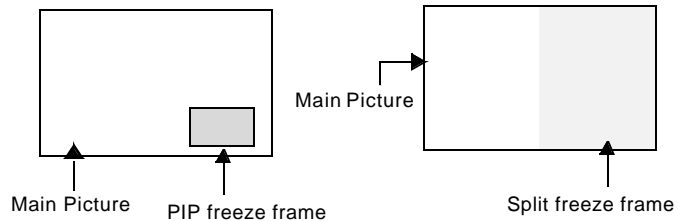

Note: Audio is from Main Picture only.

Main Picture Freeze Feature

This feature is used to stop action of the Main Picture and display it on a Split or PIP freeze frame.

Procedure

- To stop action for Main picture, press **FREEZE** while PIP or Split frame is not displayed.
- Main Picture freeze will be displayed in a PIP or Split frame, depending on the selection in the Freeze menu located in Picture Other ADJ. section (refer to page 21).
- Press **FREEZE** again to cancel Main Picture freeze frame.

Note: While Main Picture freeze frame is displayed, only MOVE button is active for PIP, all other PIP and Split buttons have no effect (see chart).

PIP, Split and Freeze Mode Buttons Operational chart

This chart indicates the buttons that are operational with PIP, Split or Main Picture Freeze mode.

REMOTE BUTTONS	PIP MODE	SPLIT MODE	MAIN PICTURE FREEZE MODE
PIP MIN	Size Smaller	No Effect	No Effect
PIP MAX	Size Larger	No Effect	No Effect
FREEZE	Freeze PIP frame	Freeze Split Frame	Display or Delete
PIP CH	Change Channel	Change Channel	No Effect
SEARCH	Displays Search Frame	Displays Search frame	No Effect
PIP	Displays PIP Frame	Displays PIP frame	No Effect
SPLIT	Displays Split Frame	Displays Split frame	No Effect
MOVE	Move PIP Frame	No Effect	Move PIP Frame
SWAP	Swap with Main Picture	Swap with Main Picture	No Effect

Remote Control Operation (models PT-47WXC43 and PT-47WX33)

POWER
Press to turn ON and OFF.

TV VCR DBS/CBL DVD
Press to select remote operation.

ACTION
Press to access menus.

MUTE
Press to mute sound. Press to display and cancel CC (Closed Caption).

TV/VIDEO
Press to select TV or input modes.

BBE MENU
BBE - Press to turn on or off.
MENU - Press to access DBS or DVD menus.

1 2 3 4 5 6 7 8 9 0
Press numeric keypad to select any channel.

R-TUNE
Press to switch to previously viewed channel or input modes.

SAP
Press to access audio modes (Stereo, SAP or Mono)

VOL VOL
Press to adjust TV sound and navigate in menus.

CH CH
Press to select next or previous channel and navigate in menus.

RECALL
Press to display time, channel, sleep timer, and other options.

SEARCH GUIDE
SEARCH - Press for PIP or SPLIT search.
GUIDE - DBS functions button

EXIT
DBS functions button.

ASPECT PROG
ASPECT - Select picture size (ratio) to match programming format.
PROG - Press to enter minor number in a compound number.

*PIP MIN REW	*SPLIT PLAY	*PIP MAX FF
*SWAP PAUSE	*MOVE STOP	*PIP REC
*FREEZE TV/VCR	*PIP CH VCR /DBS CH	

*Split and PIP function buttons
Component function buttons

EUR7613Z40

Battery Installation

Use two AA batteries:

Remove battery cover by pushing in and up near arrow.
Install batteries matching (+) and (-) polarity signs.
Replace the battery cover.

Note: Incorrect installation can cause battery leakage and corrosion that will damage the Remote Control

Precautions

- Replace batteries in pairs.
- Do not mix battery types (zinc carbon with alkaline).
- Do not recharge, heat, short-circuit, disassemble, or burn batteries.

Operating Components with Remote Control

Note: Refer to page 12 for programming Remote Control procedure.

Operating a VCR

Program the remote control to use with VCR.

TO DO THIS...	PRESS
Turn on/off	
Select TV Input mode for VCR	TV/VIDEO
Change Channels up/down	VCR/DBS CH
Record	REC
Play	PLAY
Stop	STOP
Fast Forward	FF
Rewind the Tape	REW
Pause	PAUSE
Change to TV or VCR Mode	TV/VCR
On screen VCR Display	RECALL

Operating a CABLE BOX

Program the remote control to use with Cable Box.

TO DO THIS...	PRESS
Turn on/off	
Select a Channel	1 2 3 4 5 6 7 8 9 0
Change Channels Up/Down	▲ CH CH ▼
Back to previous channel	R-TUNE

Operating a DBS

Program the remote control to use with DBS.

TO DO THIS...	PRESS
Turn on/off	
Display DBS menu	ACTION
Menu Navigation	▲ CH ◀ VOL VOL ▶ CH ▼
Select a Channel	1 2 3 4 5 6 7 8 9 0
Program Information	RECALL
Back to previous channel	R-TUNE
Select next page up/down	VCR/DBS CH
Exit menus	EXIT
Display program Guide	GUIDE

Operating a DVD

Program the remote control to use with DVD

TO DO THIS...	PRESS
Turn on/off	
Next/Previous Chapter	▲ CH CH ▼
DVD Display	RECALL
Skip Search Reverse	REW
Skip Search Fast Forward	FF
Play	PLAY
DVD Open/Close	TV/VCR
Stop	STOP
Still	PAUSE
Slow +/-	VCR CHANNEL



Programming The Remote

The Universal Remote Control can be programmed to operate many manufacturers' components, using the component function buttons for VCR, DVD, CABLE or DBS. Follow the procedures for programming your Remote Control with or without a code for the component.

Device	Operates	Default
TV	TV (Panasonic Only)	Panasonic Code
DBS/CBL	DBS STB & CBL STB (Preset)	Panasonic DBS Code
VCR	VCR (Preset)	Panasonic Code
DVD	DVD (Preset)	Panasonic Code

Note: Determine the manufacturer of the component and look in the table for the code.



Procedure

- Confirm that the external component is plugged and operating.
- Turn the component off.
- Press **ACTION** and  together, **for at least 5 seconds.**
- Press appropriate component button on the Remote Control VCR, DVD, CABLE or DBS.
- Enter the 3-digit component code using the Remote Control numeric keypad (0 ~ 9 buttons).
- Press the Remote Control  to test the component. If the procedure was successful, the component will turn on.

Note: If the component does not operate with the Remote Control, repeat the procedure using another code. (Some brands have multiple codes). If an incorrect code is entered, or if the procedure takes longer than 30 seconds, the programming will fail.

Programming Without A Code

This procedure searches all codes and is called the "sequence method."

- Confirm that the external component is plugged in and on.
- Turn the component off.
- Press **ACTION** and  together, **for at least 5 seconds.**
- Press appropriate component button on the Remote Control.
- Press **VOL ►** to move forward to the next code. Press **◀VOL** to move backward.
- Press the Remote Control  to test the component. If the procedure was successful, the component will turn on.

Note: Repeat the above steps until the component code is found. It may take many attempts before the correct code is found.

- After the code is found, press **ACTION** and  to store the code.

Component Codes

The Universal Remote Control is capable of operating many component brands after entering a code. Some components may not operate because the codes are not available due to limited memory. The Universal Remote Control does not control all features found in each model.

Write the code numbers from tables in this space. This will serve as a reference if you need to program your Remote Control.		
VCR	CABLE	DVD
<input type="text"/> <input type="text"/> <input type="text"/>	<input type="text"/> <input type="text"/> <input type="text"/>	<input type="text"/> <input type="text"/> <input type="text"/>
DBS		
<input type="text"/> <input type="text"/> <input type="text"/>		

Component Codes (cont.)

Codes For VCR	
Brand	Code
Admiral	335
Aiwa	332
Akai	314, 315, 316, 329
Audio Dynamic	311, 339
Bell & Howell	305, 313
Broksonic	320, 326
Canon	323, 325
CCE	343
Citizen	306
Craig	305, 306, 329
Curtis Mathes	324, 345
Daewoo	301, 324, 343
DBX	310, 311, 339
Dimensia	345
Emerson	303, 319, 320, 325, 326, 343
Fisher	305, 307, 308, 309, 313
Funai	320, 326, 334
GE	324, 333, 345
Goldstar	306
Gradiente	334
Hitachi	300, 323, 345
Instant Replay	323, 324
Jensen	339
JVC	310, 311, 334, 339
Kenwood	306, 310, 311, 339
LXI	300, 305, 306, 307, 308, 309
Magnavox	323, 324, 331
Marantz	310, 311, 339
Marta	306
Memorex	309, 324
MGA	338, 340, 341, 347, 348
Minolta	300, 345
Mitsubishi	338, 340, 341, 347, 348
Multitech	304, 347
NEC	310, 311, 334, 339
Olympic	323, 324
Optimus	306, 321, 328, 335
Orion	320, 326
Panasonic	321, 322, 323, 324
Penney	300, 305, 310, 311, 324, 339, 345
Pentax	300, 311, 345

Codes For VCR (Contd.)	
Brand	Code
Philco	320, 323, 324, 326, 331, 343
Philips	323, 324, 331
Pioneer	323
Proscan	300, 301, 302, 323, 324, 331, 333, 345, 346
Quasar	321, 322, 323, 324
Radio Shack	305, 309, 324, 333, 336, 340
RCA	300, 301, 302, 323, 324, 331, 333, 345, 346
Realistic	305, 309, 324, 336, 340
Samsung	302, 304, 333
Sansui	320, 326, 339, 352
Sanyo	305, 309, 313
Scott	301, 302, 304, 309, 320, 326, 338, 340, 347, 348
Sears	300, 305, 306, 307, 308
Sharp	335, 336
Shintom	317
Signature 2000	335
Singer	337
Sony	328, 329, 330
Sylvania	331, 324, 331
Tashiro	306
Tatung	310, 311, 339
Teac	310, 311, 339
Technics	321, 322, 323, 324
Teknika	324
Toshiba	301, 346
Vector Research	311
Wards	306, 309, 335, 336, 344
Yamaha	305, 310, 311, 339
Zenith	306, 344

Codes For Cable Box	
Brand	Code
ABC	224
Archer	225, 232
Cableview	205, 232
Citizen	205, 222
Curtis	212, 213
Diamond	224, 225, 232
Eagle	229
Eastern	234
GCbrand	205, 232
Gemini	222
General Instrument/ Jerrold	211, 219, 220, 221, 222, 224, 225, 226, 227
Hamlin	212, 218, 240, 241, 242, 245
Hitachi	203, 224
Macom	203, 204, 205
Magnavox	233
Memorex	230
Movietime	205, 232
Oak	202, 237, 239
Panasonic	209, 210, 214
Philips	206, 207, 228, 229, 230
Pioneer	201, 216
Pulsar	205, 232
Puser	232
RCA	215
Realistic	232
Regal	212, 218, 240, 241, 242, 245, 249
Regency	234
Rembrandt	205, 232, 237
Samsung	205
Scientific Atlanta	211, 212, 213
Slmark	201, 205
Sprucer	205, 210
Stargate	205, 210
Teleview	201, 205
Texscan	244
Tocom	235
Toshiba	204
Unika	225, 232

Codes For Cable Box (Contd.)	
Brand	Code
Universal	222, 232
Videoway	206
Viewstar	229, 230
Zenith	200, 217
Zenith/Drake Satellite	200
Codes For DBS	
Brand	Code
Dish Network (Echostar)	105, 115, 116
Echostar	105
Express VU	105, 115
G. E.	106
G.I. (General Instrument)	108
Gradiente	114
Hitachi	103, 111, 112
HNS (Hughes)	103
Magnavox	101, 102
Panasonic	104
Philips	101, 102
Primestar	108
Proscan	106, 109, 110, 113
RCA	106, 109, 110, 113
Sony	107
Star Choice	103, 108
Toshiba	100
Uniden	101, 102
Codes For DVD	
Brand	Code
Denon	100
Ferguson	101
JVC	109
Mitsubishi	105
Nordmende	101
Panasonic	100
Philips	103
Pioneer	102
RCA	101
Saba	101
Samsung	110
Sharp	108
Sony	104
Technics	100
Thomson	101
Toshiba	103
Yamaha	100
Zenith	107

REMOTE CONTROL OPERATION (MODELS PT-47/53/56WX53, PT-56WX33, PT-53/56TW53 AND PT-Remote Control Operation (models PT-47/53/56WX53, PT-56WX33, PT-53/56TW53 and PT-4743)

POWER
Press to turn ON and OFF.

ASPECT
Select picture size (ratio) to match programming format.

TV/VIDEO
Press to select TV or input modes.

MUTE
Press to mute sound. Press to display and cancel CC (Closed Caption).

SAP
Press to access audio modes (Stereo, SAP or Mono).

VCR DVD AUX RCVR TV DTV CBL DBS
Press to select remote operation.

LIGHT
Press to illuminate remote buttons.

ACTION
Press to access menus.

CH CH
Press to select next or previous channel and navigate in menus.

VOL VOL
Press to adjust TV sound and navigate in menus.

RECALL
Press to display time, channel, sleep timer, and other options.

BBE MENU
BBE - Press to turn on or off.
MENU - Press to access DBS or DVD menus.

GUIDE
DBS functions button.

EXIT
DBS functions button.

PAGE
DBS page up/down and DVD skip +/- buttons.

1 2 3 4 5 6 7 8 9 0
Press numeric keypad to select any channel.

PROG
Press to enter minor number in a compound number.

R-TUNE
Press to switch to previously viewed channel or input modes.

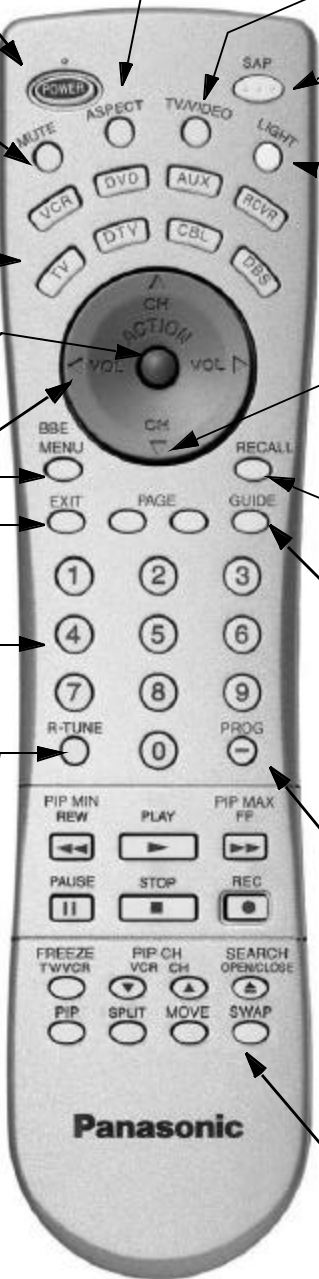

**EUR7603Z90
EUR7603Z9A**

*PIP MIN REW	PLAY	*PIP MAX FF
PAUSE	STOP	REC
*FREEZE TV/VCR	*PIP CH VCR CH	*SEARCH OPEN/CLOSE
*PIP	*SPLIT *MOVE	*SWAP
*Split or PIP function buttons Component function buttons		

Battery Installation

Use two AA batteries:

Remove battery cover by pushing in and up near arrow.
Install batteries matching (+) and (-) polarity signs.
Replace the battery cover.

Note: Incorrect installation can cause battery leakage and corrosion that will damage the Remote Control

Precautions

- Replace batteries in pairs.
- Do not mix battery types (zinc carbon with alkaline).
- Do not recharge, heat, short-circuit, disassemble, or burn batteries.

Operating Components with Remote Control

Note: Refer to page 17 for programming Remote Control procedure.

Operating a VCR

Program the remote control to use with VCR.

TO DO THIS...	PRESS
Turn on/off	
Select TV Input mode for VCR	TV/VIDEO
Change Channels up/down	PIP CH VCR CH
Record	REC
Play	PLAY
Stop	STOP
Fast Forward	FF
Rewind the Tape	REW
Pause	PAUSE
Change to TV or VCR Mode	TV/VCR
On screen VCR Display	RECALL

Operating a CABLE BOX

Program the remote control to use with Cable Box.

TO DO THIS...	PRESS
Turn on/off	
Select a Channel	1 2 3 4 5 6 7 8 9 0
Change Channels Up/Down	▲ CH CH ▼
Back to previous channel	R-TUNE
Exit menus	EXIT

Operating a DBS

Program the remote control to use with DBS.

TO DO THIS...	PRESS
Turn on/off	
Display DBS menu	MENU
DBS ASPECT	ASPECT
Menu Navigation	▲ CH ◀ VOL VOL ▶ CH ▼
Select a Channel	1 2 3 4 5 6 7 8 9 0
Program Information	RECALL
Back to previous channel	R-TUNE
Select next page up/down	PAGE ◀ ▶
Channel Up/Down	PIP CH VCR CH ◀ ▶
Exit menus	EXIT
Display program Guide	GUIDE

Operating a DVD

Program the remote control to use with DVD.

TO DO THIS...	PRESS
Turn on/off	
Next/Previous Chapter	▲ CH CH ▼
DVD Display	RECALL
Skip Search Reverse	REW
Skip Search Fast Forward	FF
Play	PLAY
DVD Open/Close	OPEN/CLOSE

Operating a DTV Set Top Box

Program the remote control to use with DTV.

TO DO THIS...	PRESS
Turn on/off	
DTV ASPECT	ASPECT
Select a Channel	
Navigation Left / Right	VOL
Back to previous channel	R-TUNE
Exit menus	EXIT

Operating a Cassette Deck

To operate a cassette deck, the remoted control must be in AUX mode and be programmed with the appropriate code for your equipment.

TO DO THIS...	PRESS
Turn on/off	
Receiver Volume Up/Down	VOL
Deck A/B	R-TUNE
Record	REC
Play	PLAY
Stop	STOP
Fast Forward	FF
Rewind the Tape	REW
Pause	PAUSE

Operating a Receiver

Program the remoted to operate audio receiver.

TO DO THIS...	PRESS
Turn on/off	
Audio Mute	MUTE
RCVR. VOI Up Down	VOL
Tuner Pre-set stations Up/Down	 CH CH

TO DO THIS...	PRESS
To select AV Inputs or Components:	Press Remote numeric keypad
	AV 1 Press 1
	AV 2 Press 2
	AV 3 Press 3
	AV 4 Press 4
	CD Press 5
	TUNER Press 6
	PHONO Press 7
	TAPE Press 8
AUX Press 9	
Surround VOL Down	PIP MAX
Surround VOL UP	PIP MAX
Center CH VOL Up/Down	VCR CH

Operating a PVR (Personal Video Recorder)

Program the remote control to use with a PVR.

TO DO THIS...	PRESS
Turn on/off	
PVR Navigation	 CH VOL CH
Select a Channel	
Play	PLAY
Record	REC
Pause	PAUSE
Back to previous channel	R-TUNE
Exit menus	EXIT
PVR Guide	GUIDE
Replay Zones	R-TUNE
Quick Skip	OPEN/CLOSE
Return to live	PROG

Programming the Remote

The Universal Remote Control can be programmed to operate many manufacturers' components, using the component function buttons for VCR, DVD, AUX, RCVR, TV, DTV CABLE or DBS. Follow the procedures for programming your Remote Control with or without a code for the component.



Default Modes for Remote Control

Device	Operates	Default
TV	TV (Panasonic Only)	Panasonic TV Code
DTV-STB	DTV (Panasonic Only)	Panasonic DTV Code
CABLE	CABLE (Preset)	Panasonic CABLE Code
DBS	DBS (Preset)	Panasonic DBS Code
VCR	VCR (Preset0)	Panasonic VCR Codes
DVD/CD	DVD and CD (Preset)	Panasonic DVD Codes
AUX	Personal Video Recorders, Tape and VCR2	Panasonic Personal Video Recorder Code
RCVR	Audio receiver (Preset)	Panasonic RCVR code

Note: Determine the manufacturer of the component and look in the table for the code.

Programming with a Code

Procedure



- Confirm that the external component is plugged in and operating.
- Turn the component off.
- Press ^{ACTION}  and  together, **for at least 5 seconds.**
- Press appropriate component button on the Remote Control VCR, DVD (CD), AUX (VCR2 or TAPE), RCVR, DTV, CABLE or DBS.
- Enter the 3-digit component code using the Remote Control numeric keypad (0 - 9 buttons).
- Press the Remote Control  to test the component. If the procedure was successful, the component will turn on.

Note: If the component does not operate with the Remote Control, repeat the procedure using another code. (Some brands have multiple codes). If an incorrect code is entered, or if the procedure takes longer than 30 seconds, the programming will fail.

Programming without a Code

This procedure searches all codes and is called the "sequence method."

Procedure

- Confirm that the external component is plugged in and on.
- Turn the component off.
- Press ^{ACTION}  and  together, **for at least 5 seconds.**
- Press appropriate component button on the Remote Control.
- Press **VOL ▶** to move forward to the next code. Press **VOL ◀** to move backward.
- Press the Remote Control  to test the component. If the procedure was successful, the component will turn on.

Note: Repeat the above steps until the component code is found. It may take many attempts before the correct code is found.

Component Codes

The Universal Remote Control is capable of operating many component brands after entering a code. Some components may not operate because the codes are not available due to limited memory. The Universal Remote Control does not control all the features found in each model.

Write the code numbers from tables in this space. This will serve as a reference if you need to program your Remote Control.		
VCR <input type="text"/> <input type="text"/> <input type="text"/>	DVD <input type="text"/> <input type="text"/> <input type="text"/>	DVD (CD) <input type="text"/> <input type="text"/> <input type="text"/>
AUX (VCR2) <input type="text"/> <input type="text"/> <input type="text"/>	AUX (TAPE) <input type="text"/> <input type="text"/> <input type="text"/>	RECEIVER <input type="text"/> <input type="text"/> <input type="text"/>
CABLE <input type="text"/> <input type="text"/> <input type="text"/>	DBS <input type="text"/> <input type="text"/> <input type="text"/>	

Component codes

Codes For VCR	
Brand	Code
Admiral	335
Aiwa	332
Akai	314, 315, 316, 329
Audio Dynamic	311, 339
Bell & Howell	305, 313
Broksonic	320, 326
Canon	323, 325
CCE	343
Citizen	306
Craig	305, 306, 329
Curtis Mathes	324, 345
Daewoo	301, 324, 343
DBX	310, 311, 339
Dimensia	345
Emerson	303, 319, 320, 325, 326, 343
Fisher	305, 307, 308, 309, 313
Funai	320, 326, 334
GE	324, 333, 345
Goldstar	306
Gradiente	334
Hitachi	300, 323, 345
Instant Replay	323, 324
Jensen	339
JVC	310, 311, 334, 339
Kenwood	306, 310, 311, 339
LXI	300, 305, 306, 307, 308, 309
Magnavox	323, 324, 331
Marantz	310, 311, 339
Marta	306
Memorex	309, 324
MGA	338, 340, 341, 347, 348
Minolta	300, 345
Mitsubishi	338, 340, 341, 347, 348
Multitech	304, 347
NEC	310, 311, 334, 339
Olympic	323, 324
Optimus	306, 321, 328, 335
Orion	320, 326
Panasonic	321, 322, 323, 324

Codes For VCR (Contd.)	
Brand	Code
Penney	300, 305, 310, 311, 324, 339, 345
Pentax	300, 311, 345
Philco	320, 323, 324, 326, 331, 343
Philips	323, 324, 331
Pioneer	323
Proscan	300, 301, 302, 323, 324, 331, 333, 345, 346
Quasar	321, 322, 323, 324
Radio Shack	305, 309, 324, 333, 336, 340
RCA	300, 301, 302, 323, 324, 331, 333, 345, 346
Realistic	305, 309, 324, 336, 340
Samsung	302, 304, 333
Sansui	320, 326, 339, 352
Sanyo	305, 309, 313
Scott	301, 302, 304, 309, 320, 326, 338, 340, 347, 348
Sears	300, 305, 306, 307, 308
Sharp	335, 336
Shintom	317
Signature 2000	335
Singer	337
Sony	328, 329, 330
Sylvania	331, 324, 331
Tashiro	306
Tatung	310, 311, 339
Teac	310, 311, 339
Technics	321, 322, 323, 324
Teknika	324
Toshiba	301, 346
Vector Research	311
Wards	306, 309, 335, 336, 344
Yamaha	305, 310, 311, 339
Zenith	306, 344

Codes For Cable Box	
Brand	Code
ABC	124
Archer	125, 132
Cableview	105, 132
Citizen	105, 122
Curtis	112, 113
Diamond	124, 125, 132
Eagle	129
Eastern	134
GCbrand	105, 132
Gemini	122
General Instrument/ Jerrold	111, 119, 120, 121, 122, 124, 125, 126, 127
Hamlin	112, 118, 140, 141, 142, 145
Hitachi	103, 124
Macom	103, 104, 105
Magnavox	133
Memorex	130
Movietime	105, 132
Oak	102, 137, 139
Panasonic	109, 110, 114
Philips	106, 107, 128, 129, 130
Pioneer	101, 116
Pulsar	105, 132
Puser	132
RCA	115
Realistic	132
Regal	112, 118, 140, 141, 142, 145, 149
Regency	134
Rembrandt	105, 132, 137
Samsung	105
Scientific Atlanta	111, 112, 113
SImark	101, 105
Sprucer	105, 110
Stargate	105, 110
Televue	101, 105
Texscan	144
Tocom	135
Toshiba	104
Unika	125, 132
Universal	122, 132
Videoway	106
Viewstar	129, 130
Zenith	100, 117
Zenith/ Drake Satellite	100

Codes For DBS	
Brand	Code
Dish Network (Echostar)	105, 115, 116
Echostar	105
Express VU	105, 115
G. E.	106
G.I. (General Instrument)	108
Gradiente	114
Hitachi	103, 111, 112
HNS (Hughes)	103
Magnavox	101, 102
Panasonic	104
Philips	101, 102
Primestar	108
Proscan	106, 109, 110, 113
RCA	106, 109, 110, 113
Sony	107
Star Choice	103, 108
Toshiba	100
Uniden	101, 102
Codes For DVD	
Brand	Code
Denon	100
Ferguson	101
JVC	109
Mitsubishi	105
Nordmende	101
Panasonic	100
Philips	103
Pioneer	102
RCA	101
Saba	101
Samsung	110
Sharp	108
Sony	104
Technics	100
Thomson	101
Toshiba	103
Yamaha	100
Zenith	107

REMOTE CONTROL OPERATION (MODELS PT-47/53/56WX53, PT-56WX33, PT-53/56TW53 AND PT-Component Codes (Cont.)

Codes For Cassette Decks	
Brand	Code
Aiwa	223, 224, 225
Denon	231
Fisher	203
Jensen	214
JVC	229, 230
Kenwood	200, 207
Marantz	202
Nakamichi	205
Onkyo	208, 209, 213
Panasonic	216, 218
Philips	222
Pioneer	204
RCA	226, 227, 228
Sansui	205, 210
Sharp	231
Sony	219, 220
Teac	210, 211, 215
Technics	216, 218
Yamaha	201, 202

Codes For Receivers	
Brand	Code
Admiral	120
Aiwa	125, 126
Denon	134, 135, 136
Fisher	104
Garrard	113
Harman Kardon	115, 123
Jensen	129

Codes For Receivers (cont.)	
Brand	Code
JVC	132, 133
Kenwood	100, 108
Magnavox	127
Marantz	124
McIntosh	116
Nakamichi	106
Onkyo	109, 114
Optimus	103, 127, 130, 131
Panasonic	118, 119, 121
Philips	123
Pioneer	105, 107
Quasar	118, 119, 121
RCA	103, 105, 127, 130, 131
Sansui	103, 111, 139
Sharp	134, 137
Sony	122
Soundesign	138
Teac	111, 112, 113
Technics	118, 119, 121
Victor	132, 133
Yamaha	101, 102

Codes For CD Player	
Brand	Code
Admiral	226
Aiwa	233, 235
Carver	229
Denon	242
Emerson	239
Fisher	205
Harman/Kardon	219, 220, 221, 223
Hitachi	207
Jensen	234
JVC	240, 241, 245
Kardon	223
Kenwood	200, 201, 211, 245
LXI/Sears	236
Magnavox	229, 232
Marantz	229
McIntosh	221
Nakamichi	210
Onkyo	214, 215
Optimus	208, 218, 220, 222
Panasonic	224, 225, 227
Philips	229, 230
Pioneer	208
Quasar	224, 225, 227
RCA	231, 237, 238, 247
Sansui	210, 246
Sanyo	205
Scott	210, 246
Sharp	242, 243
Sherwood	220
Sony	228
Soundesign	244
Teac	212, 216, 218
Technics	224, 225, 227
Victor	240, 241, 245
Yamaha	202, 203, 204

Codes For Personal Video Recorders	
Brand	Code
Panasonic Replay TV	100
Philips Tivo	102
Sony Tivo	101

Basic Menu Navigation

Press  to display the Main Menu.

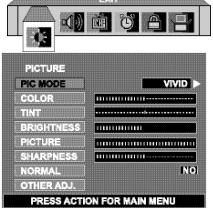

Press  to choose the desired icon.



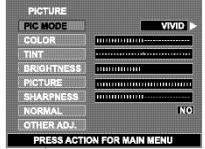

Press  to enter the sub-menu field.

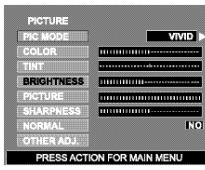

sub Menu Field

Press  to select desired sub-menu.





Press  to select or adjust desired sub-menu.

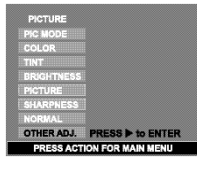

Note: For sub -menu with OTHER ADJ.

Press  to select OTHER ADJ.





Press  to enter sub sub-menu field.

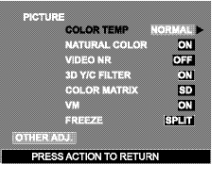

sub sub- Menu Field

Press  to select desired sub sub-menu.



Press  to select or adjust desired sub sub-menu.

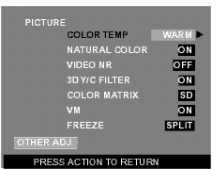

Note: To EXIT menus.

Press  repeatedly until Main Menu Icon is highlighted.



Main Menu Icon

Press  to exit Main Menu.

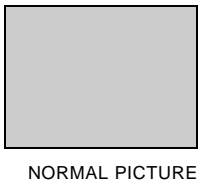

NORMAL PICTURE

Icon Menu Operation

PICTURE

Note: While sub-menu features are highlighted, press **VOL ▶** to adjust or activate.

- ❑ PIC MODE - Lets you choose one of three pre-set Picture Modes that best suits the program you are viewing. Selecting this feature will also affect Color Temperature setting.
 - VIVID - This is the default mode, It provides enhanced picture contrast and sharpness for viewing in a well-lit room.
 - STANDARD - Recommended for normal viewing conditions with subdued room lighting.
 - CINEMA - Select this mode for watching movies in a darkened room. It provides a soft, film-like picture.

Note: Each mode has its own picture settings (Color, Tint, Brightness, Picture and Sharpness).

- ❑ COLOR - Adjusts desired color intensity.
- ❑ TINT - Adjusts natural flesh tones.
- ❑ BRIGHTNESS - Adjusts dark areas of picture.
- ❑ PICTURE - Adjusts white areas of picture.
- ❑ SHARPNESS - Adjusts clarity of outline detail.
- ❑ NORMAL - Reset adjustments to factory default settings.

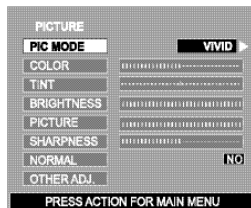

❑ OTHER ADJ.

Highlight OTHER ADJ. and press **VOL ▶** to display the sub-sub-menu.

Note: While sub sub-menu features are highlighted, press **VOL ▶** to select or activate.



- COLOR TEMP (temperature) - To increase or decrease WARM (red) and COOL (blue) colors to suit personal preferences.
- NATURAL COLOR - To increase the color reproduction range with natural color gradation and highly delicate hues.
- VIDEO NR - Reduces noise in the channel, commonly called snow.
- 3D Y/C FILTER - Minimizes noise and cross color in the picture.
- COLOR MATRIX - Available only with 480p signal. Select HD or SD to automatically adjust color parameters for HD (high definition) and SD (standard definition). This feature is not selectable when viewing regular TV (NTSC) program.

Note: When viewing a non-standard DTV signal format, you can change color parameters manually for the best picture quality.

- VM (VELOCITY MODULATION)-To increase picture sharpness and provides crisp white to black transitions
- FREEZE - This feature is used to freeze main picture and display it in a PIP or SPLIT frame, when the FREEZE button on the remote control is pressed. Press FREEZE again to delete frame. SWAP, SIZE, SEARCH, PIP MIN and PIP MAX buttons are not functional in this mode.

AUDIO

Note: While sub-menu features are highlighted, press **VOL ▶** to adjust or activate.

- ❑ MODE - Select STEREO, SAP (Second Audio Program) or MONO. (Use MONO when stereo signal is weak).
- ❑ BASS - Increase or decrease the bass response.
- ❑ TREBLE - Increase or decrease the treble response.
- ❑ BALANCE - Emphasize the left/right speaker volume.
- ❑ NORMAL - Reset BASS, TREBLE and BALANCE adjustments to factory default settings.

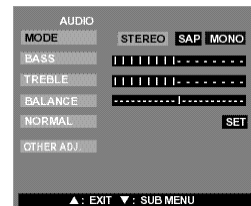

❑ OTHER ADJ.

Note: While sub sub-menu features are highlighted, press **VOL ▶** to adjust or activate.

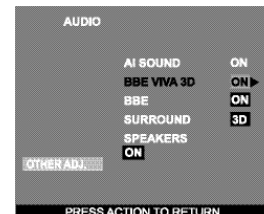

- AI SOUND - Equalize overall volume levels across all channels. (AI sound is not available in VIDEO mode).
- BBE® - Sound technology enhances speech intelligibility and restores the dynamic range of musical passages to provide outstanding natural sound.
- BBE VIVA 3D - BBE VIVA provides a musically accurate natural 3D image with hi-fi sound. The clarity of the sound is improved by BBE while the width, depth and height of the sound image are expanded by BBE's proprietary 3D sound processing. BBE VIVA is compatible with all TV programs including news, music, dramas, movies and sports as well as electronic games. BBE VIVA enhances the surround sound effect, while maintaining the clarity of dialogue.

Note: BBE VIVA 3D is only used in models PT-53TW53 and PT-56TW53.

AUDIO (cont.)

OTHER ADJ.

- SURROUND - Enhances audio response when listening to stereo.
- SPEAKERS - This feature is used when connecting to an external amplifier.
 - ON - TV speakers operate normally.
 - OFF & Variable Audio Out - TV speakers off - audio adjustable by television.
 - OFF & Fixed Audio Out - TV speakers off - audio adjustable by the external amplifier only.

CHANNELS

CHANNEL SCAN - Select FAV or ALL.

Note: Use remote numeric keypad to select desired FAV channels.

FAVORITES - To enter up to 16 favorite channels. Use remote control numeric keypad to select desired channels.



OTHER ADJ.

Highlight OTHER ADJ. and press VOL ► to display the sub sub-menu.

- PRESET CAPTION - To enter channel numbers for popular TV stations.

Procedure

- Press CH ▼ to select desired preset caption.
- Then use the remote numeric keypad to select desired channel (refer to your local TV guide).

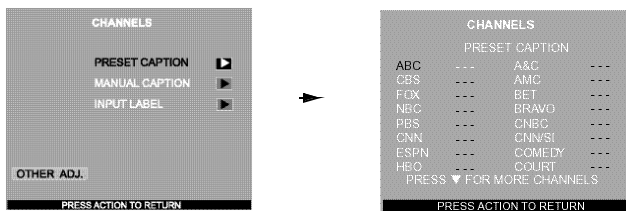

Note: To delete a channel, press ◀ VOL while channel number is highlighted.

- MANUAL CAPTION - To enter numbers and captions manually.

Note: Use the remote numeric keypad to select desired channel (refer to your local TV guide).

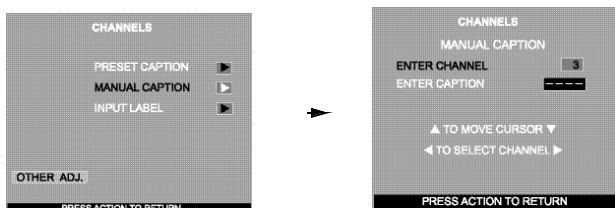

- INPUT LABEL - To label video input connections for onscreen display.

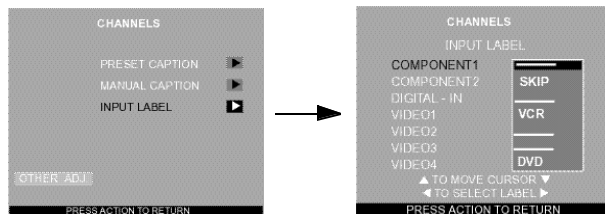

Procedure

- Press CH ▲ or CH ▼ to select the desired Video input.
- Press ◀ VOL or VOL ► to select desired preset input label (see chart below).

INPUT LABEL CHART

PRESET LABELS	REASON FOR SELECTING
VCR	Select when VCR is connected to video input.
DVD	Select when DVD is connected to video input.
SKIP	Select to skip unused video input when pressing TV/VIDEO button.
CABLE	Select when CABLE box is connected to video input.
DBS	Select when DBS is connected to video input.
DTV STB	Select when digital TV set-top-box is connected to video input.
PVR (Personal Video Recorder)	Select when a personal video recorder is connected to video input.
GAME	Select when Video GAME is connected to video input.
AUX	Select when other components are connected.
---	Select to delete input label.

TIMER

Note: Use CH ▲ or CH ▼ to highlight and use ◀ VOL or VOL ► to select.

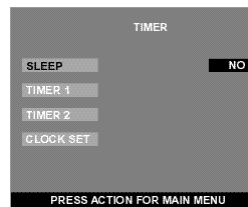

- ☐ SLEEP - Select to turn PTV off in 30, 60, or 90 minutes. Select NO to turn sleep timer off.
- ☐ TIMER 1 and TIMER 2 - Select one or both timers to turn the PTV on and off at selected times, on selected channel, and on selected days.

Notes:

- The television automatically turns OFF after 90 minutes when turned ON by the TIMER. If the OFF time is selected or if a key is pressed, the automatic OFF after 90 minutes will be cancelled.
- The TIMER is active when the television is OFF or ON. The television will switch to the selected channel at the selected time set in the TIMER.

- ☐ CLOCK SET - Set the time of the day and the day of the week.

LOCK

- ❑ **ENTER CODE** - Use the remote numeric keypad to enter a four-digit secret code (Use a code that is easy to remember and record it in a safe place).

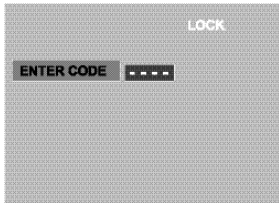

- ❑ **LOCK SET** - To prevent video games, VCR tapes and all channels and video modes from being viewed.

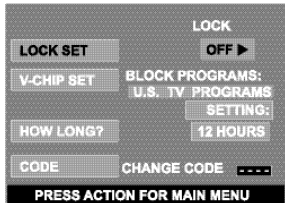

Notes:

- If you do not remember your code, LOCK will unlock in 12, 24, or 48 hours, depending on the current set-up. Be cautious when selecting ALWAYS. If ALWAYS is selected and you forget your secret code, the TV must be serviced by a qualified technician to clear the LOCK set-up.
- If you select CHANGE CODE, and you change your code from the one used in the LOCK menu, your new code becomes the controlling code.

Procedure

- Press **VOL** ► to select.
 - OFF - Turns Lock function off.
 - GAME - Lock CH 3, 4 and Video inputs.
 - CHANNEL - Lock up to four channels.
 - ALL - Locks all channels and video inputs.

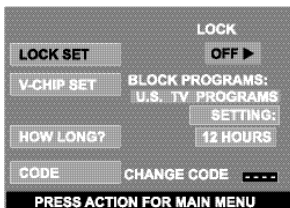

- Press **ACTION** (the center button) then **CH** ▼ to highlight HOW LONG?.
- Press **VOL** ► to select 12 Hours, 24 Hours, 48 Hours or ALWAYS.

Note: If **GAME**, **CHANNEL** or **ALL** is selected, and if a blocked channel or video input is selected, the message **LOCKED** displays in the upper left corner of the TV screen.

- ❑ **V-CHIP SET** - V-Chip technology allows parents to use the PTV rating codes to block programs that they feel are inappropriate for their children to watch. PIP will also be blocked automatically.

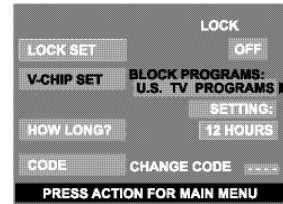

Procedure

- Press **CH** ▼ to highlight Enter Code
- Use the numeric keypad to enter your four digit code. **(Use a code that is easy to remember and record it in a safe place.)**
- Press **CH** ▼ to highlight V-CHIP SET.
- Press **◀ VOL** or **VOL ►** to select desired mode, U.S. TV Programs, U.S. Movies, Canadian English or Canadian French mode.
- Press **CH** ▼ to highlight SETTING.
- Press **◀ VOL** or **VOL ►** to display desired rating chart U.S. TV Programs, U.S. Movies, Canadian English or Canadian French.
- Press **VOL** ► to select ON or OFF.
- Press **CH** ▼ to select VIEW NR PROGRAMS? for U.S. TV Programs and U.S. Movies or VIEW E PROGRAMS for Canadian English and Canadian French.
- Press **VOL** ► to select YES or NO.

U.S TV Programs

This TV model features the “V-Chip technology” which allows you to use U.S. TV PROGRAMS Guide ratings to block various types of TV programs. PIP will also be blocked automatically.

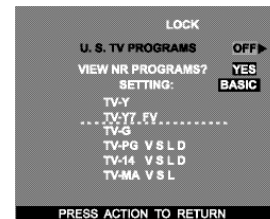

Note: Selecting “Yes”, NR programs will be received. Selecting “NO”, NR programs will be blocked (See Customer Caution below).

Procedure

- Press **CH** ▼ to select SETTING.
- Press **VOL** ► to select BASIC or DETAILED.
 - BASIC - Allows you to select only general ratings such as TV-Y, TV-PG, etc.
 - DETAILED - Allows you to select both general ratings and content such as V, L, etc.
- Press **CH** ▼ or **CH** ▲ to move between different ratings.
- Use **◀ VOL** or **VOL ►** to select ratings you want to block (RED) and unblock (GREEN).
- Press **ACTION** (the center button) to return to V-CHIP SET.
- Press **CH** ▼ to select HOW LONG?.
- Press **◀ VOL** or **VOL ►** to select 12, 24, 48 hours or ALWAYS.
- Press **ACTION** (the center button) to return to Main Menu, then press **CH** ▲ to exit.

LOCK (cont.)

U.S TV Programs (cont.)

Customer Caution

The V-Chip system that is used in this set is capable of blocking "NR" programs (non rated, not applicable and none) per FCC Rules Section 15.120(e)(2). If the option of blocking "NR" programs is chosen "unexpected and possibly confusing results may occur, and you may not receive emergency bulletins or any of the following types of programming:"

- Emergency Bulletins (Such as EAS messages, weather warnings and others)
- Locally originated programming
- News
- Political
- Public Service Announcements
- Religious
- Sports
- Weather

U.S. TV Programs Rating Chart Description

NR	Not Rated. SEE CUSTOMER CAUTION above.
TV-Y	All children. The themes and elements in this program are specifically designed for a very young audience, including children from ages 2-6.
TV-Y7	Directed to older children. Themes and elements in this program may include mild physical or comedic violence, or may frighten children under the age of 7.
TV-G	General audience. It contains little or no violence, no strong language, and little or no sexual dialogue or situations.
TV-PG	Parental guidance suggested. The program may contain infrequent coarse language, limited violence, some suggestive sexual dialogue and situations.
TV-14	Parents strongly cautioned. This program may contain sophisticated themes, sexual content, strong language and more intense violence.
TV-MA	Mature audiences only. This program may contain mature themes, profane language, graphic violence, and explicit sexual content.
FV	FANTASY/CARTOON VIOLENCE
V	VIOLENCE
S	SEX
L	OFFENSIVE LANGUAGE
D	DIALOGUE WITH SEXUAL CONTENT

U.S. Movies

This TV model features the "V-Chip technology" which allows you to use Motion Picture Ratings when viewing movies or video tapes. This innovation allows parents to block various types of movies and video tapes at their discretion. PIP will also be blocked automatically.

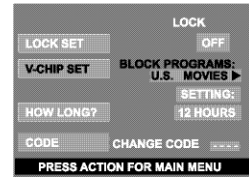

Note: Some movies are not rated for a variety of reasons. Old movies and foreign films are usually not rated.

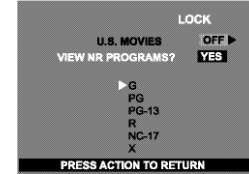

Procedure

- Press **CH ▼** or **CH ▲** to move between different ratings.
- Use **◀ VOL** or **VOL ▶** to select ratings you want to block (**RED**) and unblock (**GREEN**).
- Press **ACTION** to return to V-CHIP SET.
- Press **CH ▼** to select HOW LONG?.
- Press **◀ VOL** or **VOL ▶** to select 12, 24, 48 hours or ALWAYS.
- Press **ACTION** to return to Main Menu, then press **CH ▲** to exit.

U.S. Movies Rating Chart Description

NR	CONTAINS NO RATING (NOT RATED) AND NA (NOT APPLICABLE) PROGRAMS. Movie has not been rated or rating does not apply.
G	GENERAL AUDIENCES. All ages admitted.
PG	PARENTAL GUIDANCE SUGGESTED. Some material may not be suitable for children.
PG-13	PARENTS STRONGLY CAUTIONED. Some material may be inappropriate for children under 13.
R	RESTRICTED. Under 17 requires accompanying parent or adult guardian.
NC-17	NO ONE 17 AND UNDER ADMITTED.
X	ADULTS ONLY.

Canadian English

The V-CHIP used in this TV model allows you to block various types of movies and television programs based on the two rating systems used in Canada. PIP will also be blocked automatically.

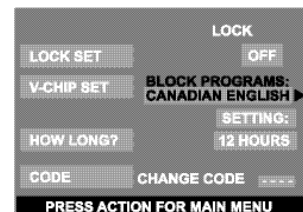

LOCK (cont.)

Canadian English (cont.)

Note: E (Exempt) programming includes: news, sports, documentaries and other information programming, talk shows, music videos, and variety programming.

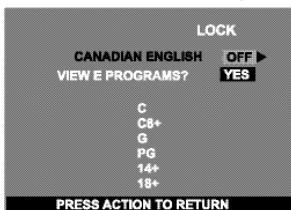

Procedure

- Press **CH ▼** or **CH ▲** to move between different ratings.
- Use **◀ VOL** or **VOL ▶** to select ratings you want to block (RED) and unblock (GREEN).
- Press **ACTION** twice to return to V-CHIP SET.
- Press **CH ▼** to select HOW LONG?.
- Press **◀ VOL** or **VOL ▶** to select 12, 24, 48 hours or ALWAYS.
- Press **ACTION** to return to Main Menu, then press **CH ▲** to exit.

Canadian English Rating Description

E	Exempt - Exempt programming includes: news, sports, documentaries and other information programming, talk shows, music videos, and variety programming.
c	Programming intended for children under age 8. No offensive language, nudity or sexual content.
C8+	Programming generally considered acceptable for children 8 years and over. No profanity, nudity or sexual content.
G	General programming, suitable for all audiences.
PG	Parental Guidance suggested. Some material may not be suitable for children.
14+	Programming contains themes or content which may not be suitable for viewers under the age of 14. Parents are strongly cautioned to exercise discretion in permitting viewing by pre-teens and early teens.
18	ADULTS ONLY

Canadian French

The V-CHIP used in this TV model also lets you block or unblock Canadian French programs according to various ratings categories. PIP will also be blocked automatically.

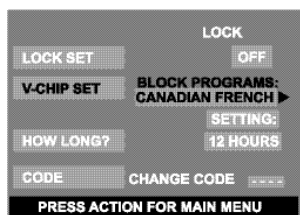

Note: E (Exempt) programming includes: news, sports, documentaries and other information programming, talk shows, music videos, and variety programming.

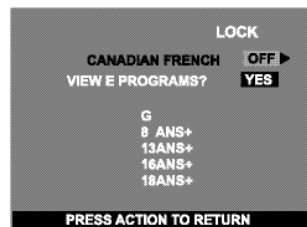

Procedure

- Press **CH ▼** or **CH ▲** to move between different ratings.
- Use **◀ VOL** or **VOL ▶** to select ratings you want to block (RED) and unblock (GREEN).
- Press **ACTION** twice to return to V-CHIP SET.
- Press **CH ▼** to select HOW LONG?.
- Press **◀ VOL** or **VOL ▶** to select 12, 24, 48 hours or ALWAYS.
- Press **ACTION** to return to Main Menu, then press **CH ▲** to exit.

Canadian French Rating Description

E	Exempt - Exempt programming.
G	General - Programming intended for audience of all ages. Contains no violence, or the violence content is minimal or is depicted appropriately.
8 ans +	8+ General - Not recommended for young children. Programming intended for a broad audience but contains light or occasional violence. Adult supervision recommended.
13 ans +	Programming may not be suitable for children under the age of 13 - Contains either a few violent scenes or one or more sufficiently violent scenes to affect them. Adult supervision strongly suggested.
16 ans +	Programming may not be suitable for children under the age of 16 - Contains frequent scenes of violence or intense violence.
18 ans +	Programming restricted to adults. Contains constant violence or scenes of extreme violence.

LOCK (cont.)

Main and Split Blocking Message

If V-Chip is enabled and the program exceeds the rating limit set by you, the blocking message will appear and the audio will be muted. Enter your four-digit secret code if you wish to continue viewing the program. After entering your code, all locks and rating blocks are disabled until the PTV is turned off or until all settings are off.

Note: If you enter your four-digit secret code to override rating blocks, you must reset all rating blocks by either reprogramming or turning the PTV off.

Main Picture

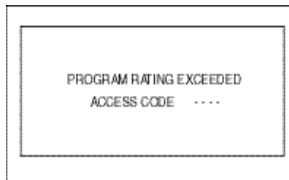

Split Picture

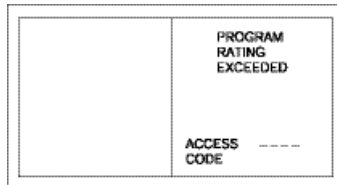

PIP Blocking Message

PIP function is available when V-chip feature is activated. If the program being viewed in PIP exceeds the set rating limit, PIP will disappear and a blocking message will appear on screen.

Note: If the V-chip feature is activated while PIP is on, PIP will immediately disappear. Enable PIP functions by setting V-CHIP ratings to OFF.

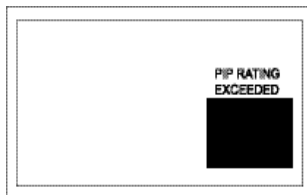

SET UP

While the desired sub menu is highlighted, press **VOL ►** to select or activate feature.

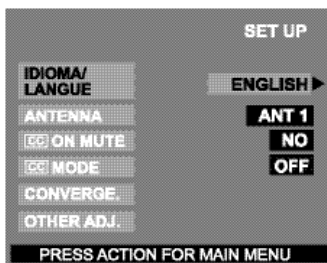

- ❑ **IDIOMA/LANGUE** - Select to change menu language to ENGLISH, ESPAÑOL (Spanish) or FRANÇAIS (French).
- ❑ **ANTENNA** - To select either ANT1 or ANT2.
- ❑ **CC ON MUTE** - Activates the onscreen Closed Caption feature when the **MUTE** button on the remote control is pressed. To deactivate press **MUTE** button again.

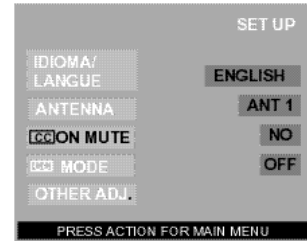

- ❑ **CC MODE** - This television contains a built-in decoder that displays **CC** (Closed Captioned) text across the screen (white or colored letters on black background). It allows the viewer to read the dialogue of a television program or other information. The program viewed must include Closed Captioning for the feature to work. Activate the onscreen Closed Caption feature by selecting one of the following modes

Note: Closed Captioning does not function when the Picture Aspect ratio is set to zoom, To properly display Closed Caption, choose an aspect ratio other than Zoom.

- OFF - When Closed Caption is not desired.
- C1 - For video related information to be displayed, up to 4 lines onscreen at a time. (It does not block relevant parts of the picture). Text may be in any language.
- C2 to C4 - For other modes of video related information.
- T1 to T4 - For program guide and other information to be displayed, when available. (Blocks a large portion of the picture on the television screen).

Note: C1 mode is recommended for viewing Closed Caption.

❑ **CONVERGE**

Note: Only use the remote control buttons while adjusting convergence. The front control panel navigation and Action buttons have no effect.

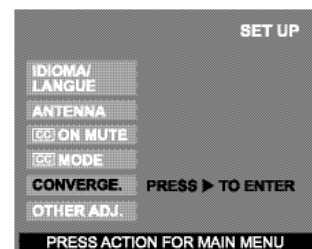

Note: Convergence seldom needs adjusting except after moving the PTV or to make minor adjustments.

Procedure

- Press **VOL ►** to enter converge sub-menu field.
- Press **CH ▲** or **CH ▼** to select:
 - CONVERGENCE ADJ. - Select to correct minor convergence problem.
- Note:** After selecting, press **VOL ►** to continue CONVERGENCE ADJ.
- RESET TO DEFAULT - Select to set convergence to factory default setting.

SET UP (cont.)

CONVERGE (cont.)

Note: After selecting, press **VOL** ► to activate **RESET TO DEFAULT** feature. When using this feature in Zoom mode, the effect can only be verified when you exit all menus and display normal picture.

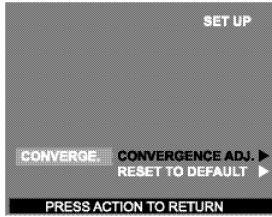

CONVERGENCE ADJ.

Procedure

- After pressing **VOL** ► the align Green to Center screen will be displayed.
- Then use the navigation buttons on the **remote control** to align the horizontal and vertical green lines on screen, with the cabinet reference marks on top center and left center of cabinet, as shown below.

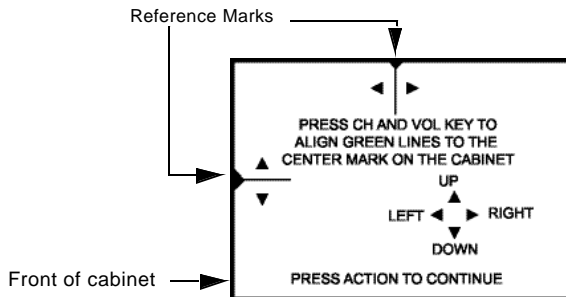

- ACTION**
- Press ● to display red center correction screen.
- Use the navigation buttons on the remote control to align the red cross with the white cross pattern at the center of the screen.

Note: To prevent picture tube damage do not leave test pattern on for an extended period of time.

- Then press "0" on the remote control keypad to display the **BLUE** center correction screen, repeat procedure for adjusting blue. If needed press "0" again to return to **RED** correction screen.

Note: An adjusted cross pattern appears white with a minimum of color protrusion.

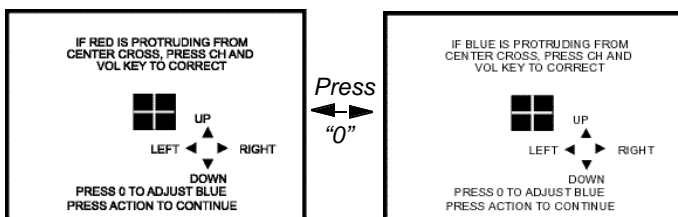

NINE POINT CONVERGENCE CORRECTION

Note: Remote Control must be in TV mode.

Procedure

- ACTION**
- Press ● to display red correction screen.
- Press the 1 through 9 keypad buttons on the remote control to select the desired convergence position.
- Use the navigation buttons to align the **RED** cross with the white cross pattern.

Note: An adjusted cross pattern appears white with a minimum of color protrusion.

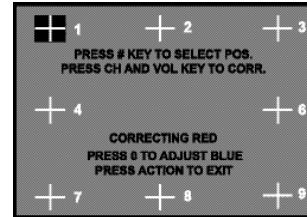

- Press "0" on the remote control keypad to display the **BLUE** correction screen, then repeat procedure.

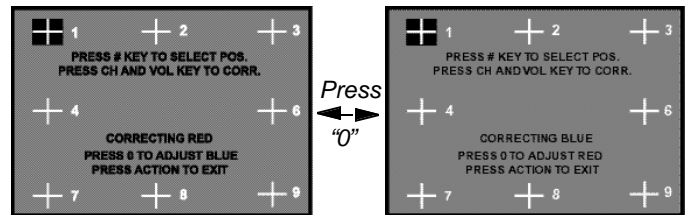

- ACTION**
- To exit press ● repeatedly, then press **CH** ▲.

OTHER ADJ.

Highlight **OTHER ADJ.** and press **VOL** ► to enter sub sub-menu field.



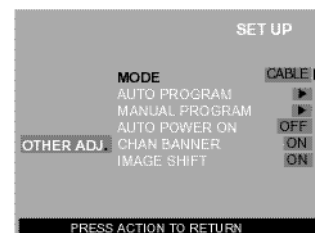















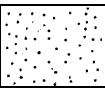

Note: While sub sub-menu features are highlighted, press **VOL** ► to adjust or activate.



- **MODE** - To select TV (antenna) or CABLE mode depending on the signal source.
- **AUTO PROGRAM** - To automatically program all channels with a signal.
- **MANUAL PROGRAM** - To manually add or delete channels.
- **AUTO POWER ON** - Select SET to power up the TV at the same time as the Cable box or other components or select OFF.
- **CHAN BANNER** - Select ON to display onscreen banner when changing channels.
- **IMAGE SHIFT** - Selecting ON is recommended for this feature to prevent image retention on screen.

Troubleshooting Chart

Before calling for service, determine the symptoms and follow suggested solutions.

AUDIO	VIDEO	Solutions
 Noisy Audio	 Snowy Video	Adjust Antenna Location and Connection
 Noisy Audio	 Multiple Image / Color shift in picture	Adjust Antenna Location and Connection Check Antenna Lead-in Wire Adjust Convergence (refer to page 27)
 Noisy Audio	 Interference	Move television from Electrical Appliances, Lights, Vehicles and Medical Equipment
 No Audio	 Normal Video	Increase Volume Check Mute Check television SPEAKERS on/off Change Channel
 Noisy Audio	 No Video with Snow	Set TV or Cable Mode Properly Check Antenna Cables
 No Audio	 No Video / No PIP	Check Power Cord is Plugged into Active Outlet Adjust Brightness and Audio Controls Change Channel Check Cable Connections Program the Remote Control Again Check Second Video Source Operation Make sure that a PC is not connected to DVI (DIGITAL-IN) input.
 Normal Audio	 Picture shifts slightly (horizontally or vertically) when turned on, changing channels or within a duration of two (2) hours of viewing.	This is a normal condition to prevent image burn-in. This feature can be turned off. However, turning off this feature may result in image retention on screen. (refer pg. 27)
 Normal Audio	 No Color	Adjust Color Settings Change Channel
 Wrong Audio	 Normal Video	Check Audio Is Set To Stereo or Mono, Not SAP
 Normal Audio	 Black Box on Screen	Change CC (Closed Captioning) from Text Mode
 Normal Audio	 Normal Video	Replace Remote Control Batteries
Intermittent Remote Control Operation		

Index

Numerics

3D Y/C Filter 21

A

AC Power Supply Cord 4

AI Sound 21

Amplifier Connection 6

Antenna 26

Antenna Connection 4

Audio 21

Auto Power On 27

Auto Program 4, 27

Auto Set Up Menu 4

B

Balance 21

Basic Menu Navigation 20

Bass 21

Battery Installation 10, 14

BBE 21

BBE Viva 3D 21

Brightness 21

C

Cable / Antenna Connection 4

Cable Box Connection 5

Cable Connection 4

Canadian English 24

Canadian English Rating

Description 25

Canadian French 25

Canadian French Rating

Description 25

Care and Cleaning 3

Chan Banner 27

Channel Scan 22

Channels 22

Clock Set 22

Codes For Cable Box 13, 18

Codes For Cassette Decks 19

Codes For CD Player 19

Codes For DBS 13, 18

Codes For DVD 13, 18

Codes For Personal Video

Recorders 19

Codes For Receivers 19

Codes For VCR 13, 18

Color 21

Color Matrix 21

Color Temp 21

Component Codes 12, 17, 18, 19

Congratulations 3

Converge 26

Convergence 4

Convergence Adj. 27

Customer Record 3

D

Digital TV - Set-Top Box (DTV-STB) or
DVD Connection 6

DVI (Digital Visual Interface)
input connection 7

E

Enter Code 23

F

Favorites 22

Feature Chart 3

Freeze Button 9

Front Control Panel 6

I

Icon Menus Operation 21

Idioma/Langue 4, 26

Image Shift 27

Important Information 1

Information Regarding Convergence 1

Input Label 22

Input Label Chart 22

Installation 4

L

Lock 23

Lock Set 23

M

Main and Split Blocking Message 26

Main Picture Freeze Feature 9

Manual Program 27

Mono 21

Move Button 9

N

Natural Color 21

Normal 21

O

Operating a Cable Box 11, 15

Operating a Cassette Deck 16

Operating a DBS 11, 15

Operating a DTV 16

Operating a DVD 11, 15

Operating a PVR 16

Operating a Receiver 16

Operating a VCR 11, 15

Operating Components with

Remote Control 11, 15

Optional Cable Connections 4

Optional Equipment Connections 5

Other Adj. 21

Nine Point Coverage Correction 27

P

Picture 21

Picture In Picture and Split
Operation 8

PIP and Split Operation With a
Cable Box 8

PIP and Split Operational Buttons 8

PIP Blocking Message 26

PIP MIN and PIP MAX Buttons 9

PIP Operation 8

PIP, Split and Freeze Mode

Buttons Operational chart 9

Programming The Remote 12, 17

Projection Screen 3

R

Regarding The Use Of Video Games 1

Remote Control Operation 10, 14

S

SAP 21

Search Button 8

SET UP 26

Sharpness 21

Sleep 22

Speakers 22

Specifications 3

Split Operaion 8

Stereo 21

Surround 22

T

Television Location 4

Timer 21, 22

Timer 1 And Timer 2 22

Tint 21

Treble 21

Troubleshooting Chart 28

TV/Video Button 8

U

U.S. TV Programs 23

U.S. Movies 24

U.S. Movies Rating Chart
Description 24

U.S. TV Programs Rating
Chart Description 24

V

V-Chip Set 23

VCR and Cable Box Connection 5

VCR Connection 5

Video NR 21







 **ADVERTENCIA** 

RIESGO DE SACUDIDAS ELECTRICAS. NO ABRIR.

ADVERTENCIA: A fin de reducir el riesgo de descargas eléctricas, no deberán quitarse ni la cubierta ni la tapa posterior. No hay en el interior pieza alguna que el usuario tenga que reparar. Todo servicio habrá de brindarlo personal de reparación capacitado.

 El propósito del relámpago con punta de flecha dentro de un triángulo es el de advertir al usuario de que existen piezas internas del producto que representan riesgo de que las personas reciban descargas eléctricas.

 El propósito del signo de exclamación dentro de un triángulo es el de advertir al usuario de que los documentos que acompañan al aparato incluyen instrucciones importantes de funcionamiento y reparación.

ADVERTENCIA: Con el objeto de prevenir el riesgo de incendio o de descarga eléctrica, este aparato no deberá verse expuesto a la lluvia ni a la humedad.

 El símbolo de insulación Clase II (un cuadro dentro de otro cuadro) indica que este producto a sido evaluado y probado para cumplir con los requisitos de insulación Clase II.

Aviso de la FCC: **Cualquier cambio o modificación a este receptor de TV no aprobado expresamente por Matsushita Electric Corporation of America podria provocar interferencia dañina, que nulificaría la autoridad del usuario para operar este equipo.**

AVISO AMBIENTAL: **Este producto utiliza un tubo de rayos catódicos (TRC) así como otros componentes que contienen plomo. El desecho de estos materiales puede estar regulado en su comunidad debido a consideraciones ambientales. Para información de desecho o reciclaje contacte a sus autoridades locales, o a la alianza de industrias electrónicas: <[HTTP://WWW.EIAE.ORG](http://www.eiae.org)>**



La etiqueta de Energy Star, un símbolo para eficiencia de energía, fue creado por la Agencia de Protección Ambiental de los Estados Unidos (EPA) y el departamento de energía (DOE) para ayudar a los compradores a identificar los productos que les pueden ayudar a ahorrar dinero y proteger el medio ambiente con el ahorro de energía. Los productos Energy Star generalmente consumen menos energía que otros productos estandares similares.



Bajo licencia de BBE Sound, Inc.

Bajo licencia de BBE Sound, Inc. Sobre el numero USP4638258, 4482866, 5510752 y 5736897.

BBE y el simbolo de BBE son marcas registradas de BBE Sound, Inc.

Lea estas instrucciones completamente antes de operar la Televisión.

El contenido está sujeto a cambios sin previo aviso u obligación.

Derechos Reservados 2003 por Matsushita Electric Corporation of America.

Todos los Derechos Reservados. La copia y distribución sin autorización es violación de la ley.

Información Importante

Información sobre la Convergencia

En el televisor de proyección la imagen es formada al proyectar 3 imágenes de color distinto cada una (verde, rojo y azul) en la pantalla. **La convergencia se refiere a la alineación de las imágenes verde, roja y azul en la pantalla.** Cuando estas imágenes están alineadas correctamente (convergen), usted ve una imagen nítida y de colores vivos. Algunas veces las 3 imágenes requieren alineación. Esto se debe al efecto del campo magnético de la tierra en los tubos de proyección. Normalmente no se requiere de ajuste una vez que el ajuste inicial en el centro de la pantalla se ha llevado a cabo. Es posible corregir los bordes de color en otras áreas de la pantalla usando el control remoto y siguiendo las instrucciones en pantalla del menú de AJUSTE. Por favor ajuste la convergencia de las imágenes al usar el televisor por primera vez. El siguiente diagrama muestra ejemplos de una imagen mal ajustada y una imagen correctamente ajustada. **Favor de hacer referencia a las páginas 26 y 27 para el procedimiento en detalle de como ajustar la convergencia.**



Imagen con mala convergencia



Imagen correctamente ajustada

Notas:

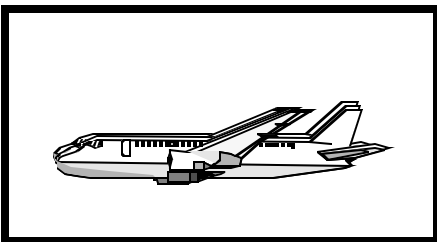
- Asegurese de mantener el televisor encendido por al menos 20 minutos previo al ajuste de convergencia descritos en las paginas 26 y 27.
- El ajuste de la Convergencia es independiente para cada formato (480i, 1080i o Zoom). El ajustar en un formato no afecta los otros.

Información Importante Acerca Del Uso De Video Juegos, Computadoras, U Otros Tipos De Imágenes Fijas.

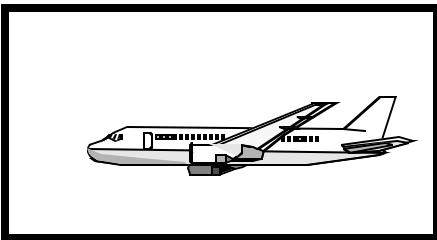
ADVERTENCIA: El marcado o retención de imagen en los tubos de proyección como resultado del uso de una imagen fija, no es un defecto de operación y como tal no está cubierto por la garantía.

El sistema de proyección de video esta diseñado para desplegar imágenes en movimiento constante en la pantalla. El uso constante de imágenes fijas tal como películas en formato letterbox en pantallas estándar (con barras arriba y abajo de la imagen), películas estándar no expandidas (4:3) en TV's de pantalla ancha (con barras laterales visibles a cada lado de la imagen), barras de reporte de la bolsa mercantil (barra con información en movimiento en la parte inferior de la pantalla), patrones de video juegos, marcadores deportivos fijos, logos de estación televisora, patrones de internet u otros patrones de tipo computadora deben limitarse.

El uso extendido de material de imagen fija puede causar daño permanente a los tubos de proyección, el cual se presenta como 'imagen fantasma' visible en la imagen normal. Este tipo de desgaste irreversible de los tubos de proyección puede limitarse mediante los siguientes pasos:

- Limite el tiempo de uso de material de imagen fija a no más del 15% del tiempo de uso total a la semana.
- Apague la unidad cuando no se este usando.

Información de la FCC

Este equipo ha sido probado y cumple con el límite para un equipo digital clase B en acuerdo con las especificaciones en la parte 15 de las reglas de la FCC. Los límites se diseñan para proveer protección razonable contra interferencia de radio y televisión en una instalación residencial. Este equipo genera, utiliza y puede radiar energía de radiofrecuencia, y de no ser instalado y utilizado de acuerdo a las instrucciones, puede ocasionar interferencia nociva a comunicaciones de radio. Sin embargo, no existe garantía de que no ocurra interferencia en alguna instalación en particular.

Si este equipo causa interferencia a recepción de radio o televisión (la cual puede ser determinada al encender y apagar el equipo), intente corregir la interferencia con una o más de las siguientes medidas.

- Re-orienta o re-ubique la antena receptora.
- Incremente el espacio entre el equipo y el receptor.
- Conecte el equipo en un enchufe de c.a. al cual el receptor no se encuentre conectado.
- Consulte al Vendedor o un técnico experimentado en radio/TV.

Tabla de Contenido

Información Importante.....	1	Botón de Search	8
Información sobre la Convergencia	1	Botón de Move	9
Información Importante Acerca del Uso de Video Juegos, Computadoras, u Otros Tipos de Imágenes Fijas ...	1	Botones PIP MIN y PIP MAX	9
Felicidades	3	Botón de Freeze.....	9
Registro del Usuario	3	Función de Congelamiento de Imagen Principal.....	9
Cuidado y Limpieza	3	Tabla operacional de los botones en modo IDI ó SPLIT	9
Especificaciones	3	Operación del Control Remoto	
Tabla de Características.....	3	(modelos PT-47WXC43 y PT-47WX33)	10
Instalación.....	4	Instalación de Pilas	10
Ubicación de la Televisión	4	Operación de Componentes con el Control Remoto..	11
Conexiones de Cable Opcional	4	Programando el Control Remoto.....	12
Cable de Suministro de Corriente Alterna	4	Programando Sin Código	12
Conexión de Cable / Antena	4	Códigos de Componentes	12
Menú de Auto Programación	4	Operación del Control Remoto	
Conexiones de Equipo Opcional.....	5	(modelos PT-47/53/56WX53, PT-56WX33, PT-53/56TW53 y PT-4743).....	14
Conexión de la Videocasetera	5	Instalación de Pilas	14
Conexión del Decodificador de Cable	5	Operación de Componentes con el Control Remoto..	15
Conexión del Decodificador de Cable y Videocasetera	5	Programando el Control Remoto.....	17
Conexión del Amplificador de Sonido.....	6	Programando Sin Código	17
Conexión del Decodificador de Televisión Digital.....	6	Códigos de Componentes	17
Panel de Control Frontal.....	6	Navegación básica de menú	20
Conexión de entrada Interface Visual Digital.....	7	Operación del Menú de Iconos.....	21
Operación de IDI y Pantalla de SPLIT	8	Imagen	21
Operación de IDI	8	Audio	21
Operación de Split	8	Canales	22
Operación de IDI y SPLIT con un decodificador de cable	8	Cronómetro	22
Operación de IDI y Pantalla de SPLIT Botón	8	Bloqueo	23
Botón TV/VIDEO.....	8	Ajuste	26
		Cuadro de Localización de Fallas	28
		Índice.....	29

Nota: La Información acerca de la garantía y centro de servicio se encuentra al final de este manual.

Felicidades

Su nueva Televisión de Proyección (PTV) se caracteriza por utilizar lo último en tecnología en calidad de imagen y sonido, cuenta con conexiones completas de Audio y Video para su Sistema de Teatro en Casa. Su televisión esta diseñada para brindarle muchos años de entretenimiento, fué sintonizada y comprobada en su totalidad en la fábrica para su mejor desempeño.

Registro del Usuario

El modelo y el número de serie de este producto se localizan en la parte posterior de este televisor. Deberá anotar el modelo y el número de serie en los espacios que se proveen a continuación y consérvelos permanentemente como comprobación de su compra. Esto le ayudará a identificarlo en caso de robo ó pérdida. Los consumidores en los Estados Unidos de América pueden registrar su producto en la siguiente dirección electrónica: www.prodreg.com/panasonic.

Número de Modelo

Número de Serie

Cuidado y Limpieza

Pantalla de Proyección (Apague el Televisor)

La pantalla de proyección es un sistema de lentes de alta precisión el cual contiene una pantalla protectora. La pantalla protectora es completamente lavable, con las siguientes precauciones:

- Use una solución de jabón o limpiador de vidrios y un paño limpio.
- NO UTILICE LIMPIADORES CORROSIVOS.
- No use detergente para lavar ropa ó jabón para lavaplatos automático.
- No use alcohol, amoniaco, o productos derivados del petróleo.
- Evite el exceso de humedad y frote hasta secar.
- Prevenga que la solución se derrame al interior del receptor.
- Evite golpear o rayar la pantalla.

Nota: Evite rociar cualquier tipo de limpiadores directamente sobre la pantalla.

Gabinete y Control Remoto

- Para gabinetes y control remoto use un paño humedecido con agua o una solución detergente suave. Evite el exceso de humedad y frote hasta secar.
- No use benceno, diluyentes u otros productos a base de petróleo.

Especificaciones

Las especificaciones están sujetas a cambio sin previo aviso ni obligación alguna.

Fuente de Potencia PT-53WX53 PT-56WX53 (4,2A) PT-47WX53 PT-56WX33 (4,2A) PT-47WXC43 (4,2A) PT-4743 (4,2A) PT-47WX33 (4,2A) PT-53TW53 PT-56TW53 (4,4A)	120V AC, 60Hz
Capacidad de Canales - 181	VHF- 12; UHF-56; Cable-113
Terminales de Entrada de Video	1Vp-p, 75 Ohmios, Estilo RCA
Terminales de Entrada de Audio	500mV RMS 47Kilo Ohmios
Terminales de Salida de Video	1Vp-p, 75 Ohmios, Estilo RCA
Terminales de Salida de Audio	0-2,0V RMS 4,7Kilo Ohmios
Terminal de entrada DVI	Compatible con 1,0
Componente Entrada de Video	75 Ohmios, Terminal tipo RCA
Terminales de Entrada S-Video	Conector S-Video (Y-C)

Tabla de Características

MODELOS	PT-53TW53	PT-56TW53	PT-53WX53	PT-56WX53	PT-47WX53	*PT-47WXC43	*PT-4743	PT-56WX33	PT-47WX33
CARACTERISTICAS									
LENGUAJE DEL MENÚ ENG/ESP/FRAN	●	●	●	●	●	●	●	●	●
*PANTALLA PROTECTORA	●	●	●	●	●	●	●	●	●
IMAGEN EN IMAGEN CON 2 SINTONIZADORES	●	●	●	●	●	●	●	●	●
2RF	●	●	●	●	●	●	●	●	●
SUBTITULOS	●	●	●	●	●	●	●	●	●
CAPACIDAD DEL V-CHIP	●	●	●	●	●	●	●	●	●
VELOCIDAD DEL BARRIDO DIGITAL	1080i 480p	1080i 480p	1080i 480p	1080i 480p	1080i 480p	1080i 480p	1080i 480p	1080i 480p	1080i 480p
DOBLADOR DE LINEAS NTSC	480p	480p	480p	480p	480p	480p	480p	480p	480p
VIDEO NORM	●	●	●	●	●	●	●	●	●
AUDIO NORM	●	●	●	●	●	●	●	●	●
ESTEREO	●	●	●	●	●	●	●	●	●
SONIDO IA	●	●	●	●	●	●	●	●	●
BAJOS/BALANCE/AGUDOS	●	●	●	●	●	●	●	●	●
SONIDO ENVOLVENTE	●	●	●	●	●	●	●	●	●
BBE VIVA 3D	●	●	●	●	●	●	●	●	●
BBE	●	●	●	●	●	●	●	●	●
ENTRADA A/V (POSTERIOR/DELANTERA)	4 (3/1)	4 (3/1)	4 (3/1)	4 (3/1)	4 (3/1)	4 (3/1)	4 (3/1)	4 (3/1)	4 (3/1)
SALIDA AUDIO	●	●	●	●	●	●	●	●	●
SALIDA DVI	●	●	●	●	●	●	●	●	●
ENTRADA S-VHS	●	●	●	●	●	●	●	●	●
ENTRADAS DE VIDEO POR COMPONENTE	●	●	●	●	●	●	●	●	●

* Para los modelos PT-47WXC43 y PT-4743 la pantalla protectora se incluye por separado.

Instalación

Ubicación de la Televisión

Esta unidad tiene como propósito ser usada como parte de un centro de entretenimiento. Consulte a su distribuidor para obtener opciones disponibles.

- Evite el exceso de luz solar u otras luces brillantes, incluyendo reflejos.
- Mantenga alejada la unidad del exceso de calor o humedad. La ventilación inadecuada puede causar fallas en componentes internos.
- La iluminación fluorescente puede reducir el rango de transmisión del control remoto.
- Evite el equipo magnético, incluyendo motores, ventiladores o altavoces externos.

Conexiones de Cable Opcional

Cables blindados de audio y video deben usarse entre los componentes. Para obtener mejores resultados:

- Use cable coaxial blindado de 75 ohmios.
- Use los conectores de entrada y salida apropiados, iguales a los de su componente.
- Evite el uso de cables largos para minimizar interferencia.

Cable de Suministro de Corriente Alterna

PRECAUCION: PARA PREVENIR UNA DESCARGA ELECTRICA, BUSQUE LA CLAVIJA ANCHA DEL ENCHUFE E INSERTELA POR COMPLETO EN LA RENDIJA ANCHA DE LA TOMA DE CORRIENTE ALTERNA. NO USE ESTE ENCHUFE CON UN RECEPTACULO U OTRA TOMA DE CORRIENTE SALVO QUE LA CLAVIJA SE PUEDA INSERTAR POR COMPLETO PREVIENIENDO QUE SE EXPONGA LA CLAVIJA.



Enchufe polarizado

PROTEJA EL CABLE DE AC DE SER PISADO, ENROLLADO, PLEGADO, TROZADO O PERFORADO, PARTICULARMENTE EN LOS CONECTORES Y EN LOS PUNTOS DONDE SALE DEL APARATO.

Conexión de Cable / Antena

Para una recepción adecuada, se requiere una conexión de cable o de antena.

Cable de Entrada de la Compañía de Cable

Conexión de cable

Conecte el cable suministrado por su compañía local de cable. Seleccione ANT1 y la modalidad de cable en el menu SET UP.



75 Ohmios VHF/UHF en la parte posterior de la TV

Nota: Se puede requerir de un decodificador de cable para una recepción adecuada. Verifique con su compañía de cable local sobre los requisitos de compatibilidad.

Conexión de Antena

Para una recepción adecuada de canales VHF/UHF, se requiere de una antena externa. Para la mejor recepción, se recomienda una antena en el exterior.

- Conecte el cable de la antena a la conexión ANT1 en la parte posterior de la televisión. Seleccione ANT1 y la modalidad de TV en el menú de SET UP.

Cable de Entrada de una Antena de Casa



Nota: La Modalidad de Cable está predispuesta de fábrica. Usuarios de antena deberán cambiar a Modalidad de TV y seleccionar ANT1 en el Menú de Setup.

Menú de Auto Programación

Para su conveniencia, el menú de auto programación será desplegado en pantalla cuando el set sea encendido por primera vez. De ser necesario, siga los menús y los procedimientos para ajustar las características.

IDIOMA/LANGUE

Seleccione el idioma del menú ENGLISH (Inglés), ESPAÑOL o FRANCAIS (Francés).

Procedimiento

- Presione **VOL** ► para seleccionar menú en Inglés, Español, o Francés.

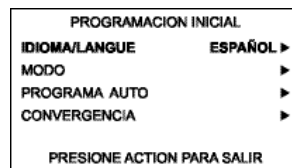

MODO

Para seleccionar la modalidad de TV (antena) o CABLE dependiendo de la fuente de la señal.

Procedimiento

- Presione **VOL** ► para seleccionar modo de TELEVISIÓN o CABLE.

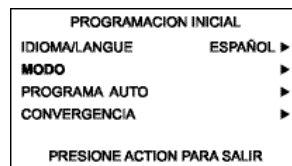

PROGRAMA AUTO

Para programar automáticamente todos los canales con señal.

Procedimiento

- Para programar automáticamente todos los canales con señal.

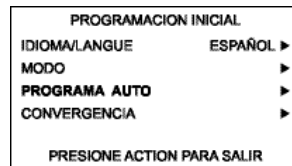

CONVERGENCIA

Para ajustar la convergencia en caso de ser necesario.

Procedimiento

- Presione **VOL** ► para desplegar el menú de ajuste de convergencia.
- Hacer referencia a la página 26 para el ajuste de convergencia en caso de ser necesario.

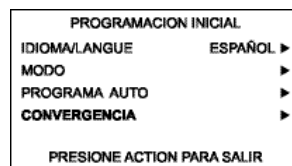

Conexiones de Equipo Opcional

Nota: El control remoto debe de ser programando con los codigos suministrados para operar equipo opcional.

Conexión de la Videocasetera

Siga este diagrama cuando conecte en su televisión, solamente la videocasetera.

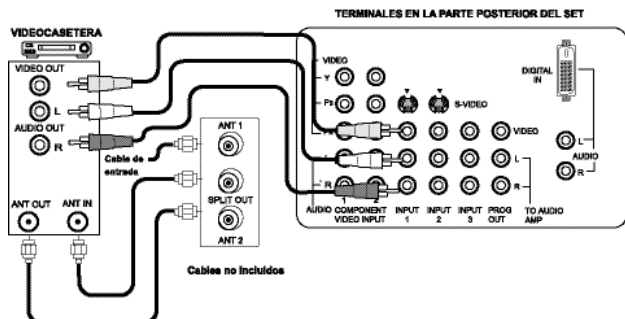

Viendo un programa de televisión

Procedimiento

- Seleccione ANT1 en el menú de SET UP.
- Sintonice la televisión al programa de televisión que desea ver.

Viendo un vídeo

Procedimiento

- Opción A
 - Seleccione ANT1 en el menú de SET UP.
 - Presione el botón de **TV/VIDEO** en el control remoto para seleccionar la entrada de vídeo (VIDEO 1, VIDEO 2, etc.) que está conectada a su videocasetera.
 - Comience el vídeo.
- Opción B
 - Seleccione ANT2 en el menú de SET UP.
 - Sintonice su televisión al canal 3 ó 4, dependiendo de su videocasetera.
 - Comience el vídeo.

Grabando un programa de televisión

Procedimiento

- Opción A (Grabando y viendo el mismo programa)
 - Seleccione ANT2 en el menú de SET UP.
 - Sintonice su televisión al canal 3 ó 4, dependiendo de su videocasetera.
 - Usando la videocasetera, sintonize el programa de televisión que desea grabar.
 - Comience a grabar.
- Opción B (Grabando un programa mientras se ve otro programa.)
 - Seleccione ANT1 en el menú de SET UP.
 - Presione el botón de **TV/VIDEO** en el control remoto para seleccionar la entrada de vídeo (VIDEO 1, VIDEO 2, etc.) que está conectada a su videocasetera.
 - Usando la videocasetera, sintonize el programa de televisión que desea grabar.
 - Comience a grabar.
 - Presione el botón de **TV/VIDEO** en el control remoto para regresar a la modalidad de PTV.
 - Sintonice su televisión al programa de televisión que desea ver.

Conexión del Decodificador de Cable

Siga este diagrama cuando conecte su televisión solamente a un decodificador de cable.

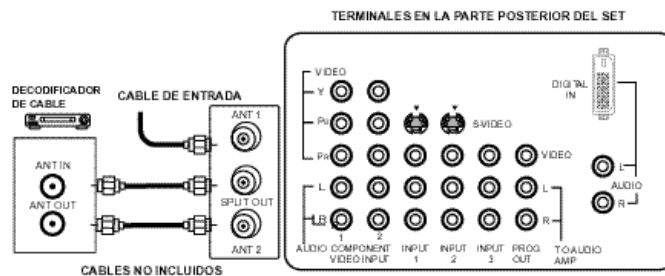

Viendo un Canal de Cable Premium (codificado)

Procedimiento

- Seleccione ANT2 en el menú de SET UP.
- Sintonice la televisión al canal 3.
- Usando el decodificador de cable, sintonice el canal de cable premium que desea ver.

Nota: Para usar funciones especiales tales como Canales Favoritos y Títulos de Canal (vea la sección de Funciones Especiales para más información), ANT1 debe estar seleccionada en el menú de SET UP.

Conexiones del Decodificador de Cable y Videocasetera

Siga este diagrama cuando conecte su televisión tanto a una videocasetera como a un decodificador de cable.

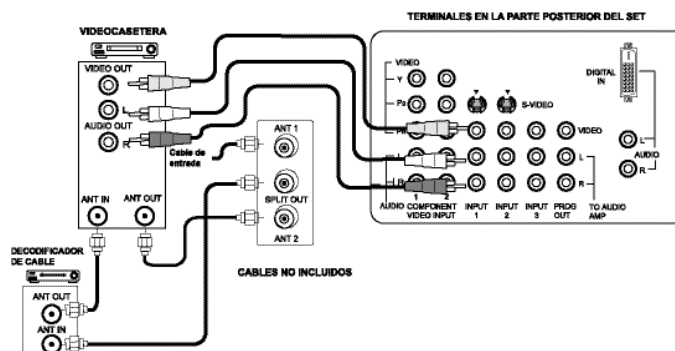

Viendo un canal de cable premium (codificado)

Procedimiento

- Seleccione ANT2 en el menú de SET UP.
- Sintonice la televisión al canal 3.
- Usando el decodificador de cable, sintonice al canal de cable premium que desea ver.

Nota: Para usar la funciones especiales tales como Canales Favoritos y Títulos de canal (vea la sección de Funciones Especiales para más información), ANT1 debe estar seleccionada en el menú de SET UP.

Conexiones del Decodificador de Cable y Videocasetera (cont.)

Grabando un canal de cable premium (codificado)

Procedimiento

- Seleccione ANT2 en el menú de SET UP.
 - Presione el botón **TV/VIDEO** en el control remoto para seleccionar la entrada de vídeo (VIDEO 1, VIDEO 2, etc) que está conectada con su videocasetera.
 - Encienda la videocasetera.
 - Sintonice la videocasetera al canal 3 o 4, dependiendo de su televisión.
 - Usando el decodificador de cable, sintonice al canal de cable premium que desea grabar.
 - Comience a grabar.
- ☐ *Para ver un canal diferente mientras graba:*
- Seleccione ANT1 en el menú de SET UP.
 - Presione el botón **TV/VIDEO** en el control remoto para seleccionar la modalidad de televisión.
 - Sintonice la televisión a un programa de televisión (excepto otro canal de cable premium).

Conexión del Amplificador de Sonido

Conecte a la entrada de audio de un amplificador externo para escuchar el sonido en sistema estéreo.

Nota: Las terminales **TO AUDIO AMP** no pueden ser usadas directamente para bocinas externas.

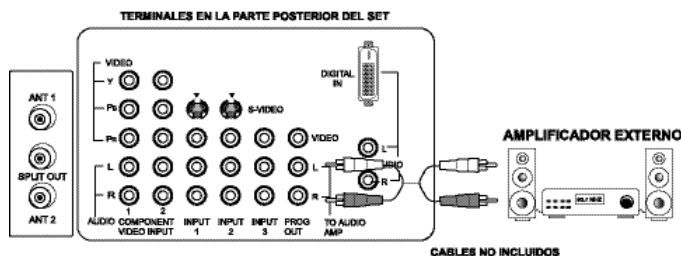

Ajustes de Sonido (Audio)

- Seleccione **ALTAVOCES SI** en el menú de SONIDO (AUDIO).
- Ajuste el volumen del AMP (amplificador) al mínimo.
- Ajuste el volumen de la Televisión al nivel deseado.
- Ajuste el volumen del AMP hasta igualar el de la Televisión.
- Seleccione **OFF & VAO** (parlantes apagados y salida variable de audio) en el menú AUDIO para controlar Altavoces o bocinas de la PTV o bien seleccione **FAO** (salida fija de audio) para controlar Altavoces o bocinas del amplificador externo.
- El Volumen, el silencio, los bajos, los altos y el balance ahora son controlados por medio de la Televisión.

Nota: Seleccione *altavoces apagadas y salida de audio Fija* para controlar las funciones de audio a través de un amplificador externo.

Conexión del Decodificador de Televisión Digital (DTV-STB) ó DVD

Esta televisión tiene la capacidad de proyectar imágenes en formato 1080i y 480p Televisión Digital (DTV) utilizando un receptor-decodificador (STB). Para ver programación de Televisión Digital, el STB debe estar conectado a las

entradas de vídeo compuesto (Y, P_B, P_R) de la televisión. Debe haber una señal de DTV disponible en su área. Seleccione el formato del STB a 1080i ó 480p.

Esta TV utiliza un doblador de barrido progresivo, el cual barre la imagen de formato NTSC de manera progresiva. Esto le permite no ver las delgadas líneas negras (efecto de persiana) que va relacionado con la imágenes entrelazadas.

Utilice este diagrama para conectar el decodificador de Televisión Digital Panasonic (DTV-STB) ó DVD a su Televisor.

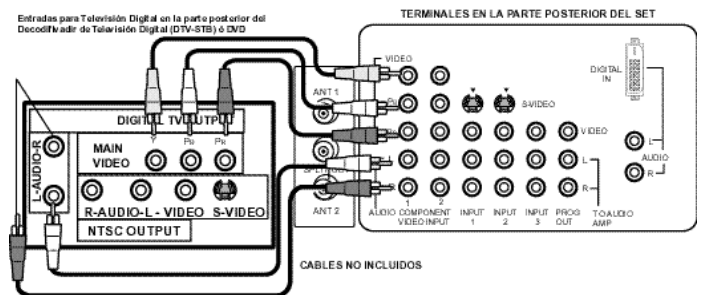

El televisor tiene dos grupos de entradas de vídeo compuesto, cada grupo tiene tres entradas: Y, P_B y P_R. Las entradas separadas para las señales compuestas de color, proveen una mejor separación de luminancia y color.

Panel de Control Frontal

El panel de control frontal puede ser usado para acceder el menú ó cambiar el modo de vídeo cuando no se disponga del control remoto.

El indicador de APAGADO/ENCENDIDO (rojo) estará prendido cuando esté encendido.

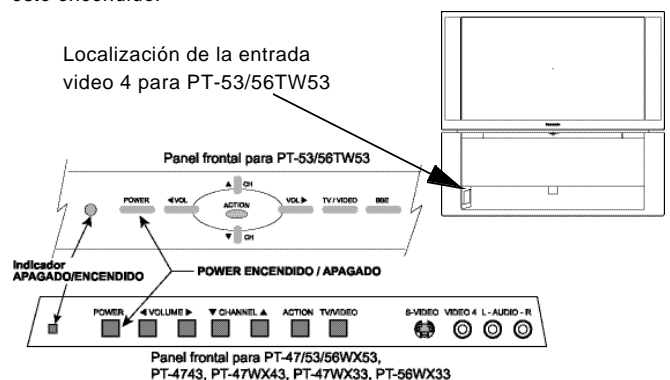

Abra la puerta del panel frontal de la PTV para usar estas conexiones para su equipo opcional (videocámara, VCR u otros componentes de vídeo). Seleccione el modo de entrada vídeo 4 presionando el botón **TV/VIDEO**.

Procedimiento

- Conecte su equipo a las conexiones Audio/Vídeo en la parte frontal o posterior de la televisión.
- Presione **TV/VIDEO** para seleccionar la entrada de VIDEO 4.
- Opere el equipo como se instruye en el manual del equipo.

Conexión de entrada Interface Visual Digital

La entrada DVI/HDCP¹ de su televisor acepta programación con protección de copia digital. La terminal de entrada de DVI/HDCP cumple con el estándar de perfiles DTV EIA-861² y no es para uso con computadoras personales. La entrada DVI/HDCP puede ser conectada a un aparato electrónico para consumidores que cumpla con EIA/CEA 861, tal como un decodificador de televisión digital (Set top box) o un reproductor de video digital (DVD) con salida DVI³. La entrada DVI/HDCP se diseñó para un mejor desempeño con señales de televisión de alta definición (HDTV), tales como 1080i. La entrada DVI/HDCP también acepta y despliega señales 480i y 480p.

Notas:

1. DVI/HDCP = Interface Visual Digital / Protección Digital de Copia con alto ancho de banda.
2. Los perfiles EIA/CEA-861 cubren perfiles para la transmisión de video digital sin compresión incluyendo contenido digital de protección de alto ancho de banda.
3. Consulte su vendedor de electrónicos para consumidores para detalles disponibles.

El siguiente diagrama muestra como realizar las conexiones a un Set-top Box or a un reproductor de DVD equipado con salida DVI.

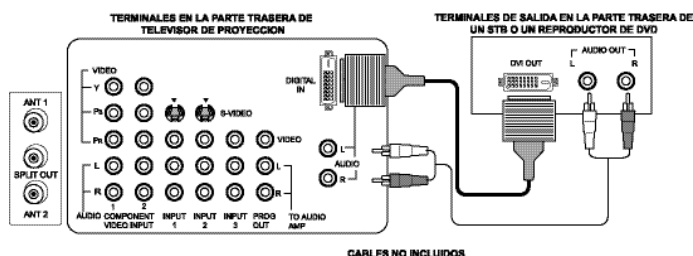

Procedimiento

- Presione el botón TV/VIDEO en el control remoto para seleccionar la entrada ENT. DIG. (DIGITAL-IN).
- Conecte la salida DVI de un Set-top Box o un reproductor de DVD a la entrada DIGITAL IN (ENT. DIG.) en la parte trasera del televisor de proyección.
- Conecte la salida de audio de un Set-top Box o un reproductor de DVD a las entradas L y R asociadas con la entrada DIGITAL IN.

Botones especiales del control remoto

Botón ASPECT

Opciones para la entrada compuesta

Señal de entrada	Formato en pantalla	Opciones para botón ASPECT
1080i	Solo 16:9	Sin opción
480p (16:9)	Default a 16:9	4:3, Comp o Acerc (Ver sig. columna)
480p (4:3)	Default a modo COMP. <i>Nota: La imagen es estimada Horizontalmente.</i>	4:3, Comp o Acerc (Ver sig. columna)
480i	Default a modo JUSTO	4:3, Comp, Justo o Acerc (Ver sig. columna)

El botón **ASPECT** le permite seleccionar uno de los cuatro modos de imagen, dependiendo del formato de la señal

recibida y preferencias personales. El botón **ASPECT** le permite seleccionar uno de los cuatro modos de imagen, dependiendo del formato de la señal recibida y preferencias personales.



Esta opción despliega una imagen 4:3 a su tamaño estándar 4:3 con barras laterales gris. No es recomendado para ver imágenes 4:3, puede causar imagen permanente en la pantalla.

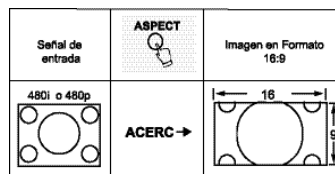

Amplia la imagen 4:3 uniformemente (ancho y alto).

Note: Si el menú es desplegado mientras en modo Zoom, el aspecto cambiará a modo Comp para desplegar el menú completo.

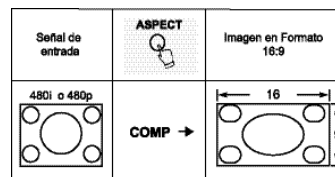

Esta opción despliega una imagen en pantalla completa. (recomendada para imágenes Anamorficas).

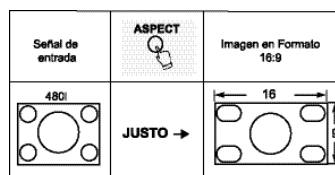

Esta opción estira la parte izquierda y derecha de una imagen 4:3 al tamaño de pantalla. El centro de la pantalla tendrá corrección de aspecto. El tamaño de la imagen depende del tamaño original. **(recomendado para uso normal.)**

Botón BBE

Presione este botón para activar la función BBE VIVA 3D (disponible solo para PT-53TW53 o PT-56TW53) o BBE.

Botón SAP

Presione este botón para seleccionar entre los distintos modos de audio. Si está recibiendo un programa en estéreo y presiona el botón SAP, usted puede seleccionar entre STEREO y MONO.

Operación de IDI y Pantalla de SPLIT

Nota: Las formas de los botones para PIP (IDI) y SPLIT pueden variar dependiendo en el control remoto.

Operación de IDI



Esta Televisión incluye una característica de sintonizador dual para Imagen en Imagen (IDI). Esto permite ver dos (2) canales en vivo al mismo tiempo, ya sea con o sin una fuente de vídeo externa (VCR).

Procedimiento

- Conecte el cable de la antena a la entrada ANT1 en la parte posterior de televisor.

- Presione  para desplegar el marco IDI.

- Presione los botones  mientras el marco IDI esta desplegado para seleccionar los canales.
- Escoja canales para la Imagen Principal presionando

 or  o usando el teclado numérico.

- Presione  para intercambiar la imagen principal con la imagen dentro del marco IDI.

- Presione  para ver la información de fuentes de ambos imágenes

- Presione  para cancelar IDI marco.

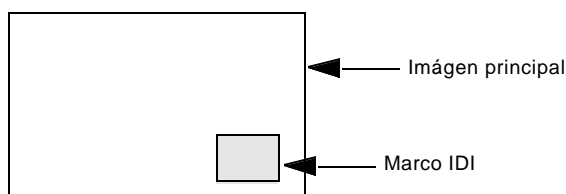



Nota: El Audio es sólo de la Imagen Principal.



Operación de SPLIT

Esta función permite ver 2 canales diferentes, uno al lado del otro, con o sin una fuente de video externa. El audio es de la imagen principal unicamente (lado izquierdo).

Procedimiento

- Presione  para desplegar la imagen SPLIT.
- Escoja canales para la Imagen SPLIT presionando

- Escoja canales para la Imagen Principal presionando  or  o usando el teclado numérico.

- Presione  para intercambiar la Imagen SPLIT con la Imagen Principal derecha.

- Presione  to para verla información imágenes.



- Presione  para cancelar la pantalla Split.

Operación de IDI y SPLIT con un Decodificador de Cable

Para ver canales de cable premium a través de decodificador de cable en la Imagen Principal:



Nota: Use este procedimiento si desea ver canales de cable premium en la Imagen Principal mientras ve un programa de televisión o vídeo en la IDI ó pantalla SPLIT.

Procedimiento

- Seleccione ANT2 en el menú de SET UP (Ajuste).
- Sintonize la television canal 3.
- Presione  ó  en el control remoto para desplegar el marco de la IDI ó de la pantalla SPLIT.

Nota: El Audio es sólo de la Imagen Principal.

- Verifique que su decodificador de cable esté Encendido.
- Escoja canales para la Imagen Principal sintonizando su decodificador de cable.
- Escoja el canal de la IDI o del Split presionando

 

Nota: La función de SWAP no está disponible cuando se usa el decodificador de cable para sintonizar canales. Si su decodificador de cable tiene salida de video puede ser conectada a la televisión, para permitirle usar todas las funciones de IDI ó Split.

Operación de IDI y Pantalla de SPLIT Botón

Botón TV/VIDEO

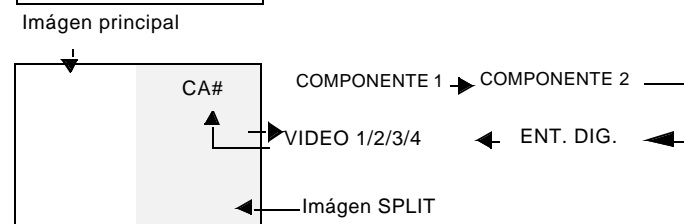
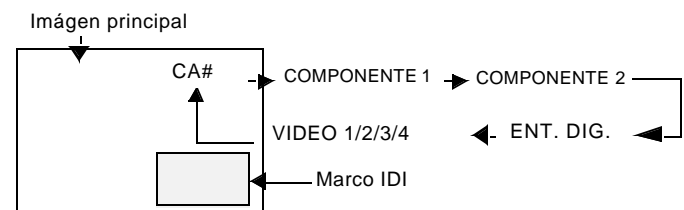

Presione cuando la IDI o el Split están desplegados para seleccionar la entrada de video deseada.



Botón Search (IDI y Split)

Esta función permite hacer una búsqueda de todos los canales disponibles.

Procedimiento

- Presione el botón  ó  para desplegar el marco de la IDI ó la pantalla Split.

Botón Search (IDI y Split) cont.

- Presione **SEARCH** OPEN/CLOSE para desplegar los marcos de búsqueda.
- Presione **SEARCH** botón de nuevo para detener la función de búsqueda. El canal de la IDI ó Split será el último marco activo.
- Presione **PIP** ó **SPLIT** para cancelar el marco de la IDI ó Split.

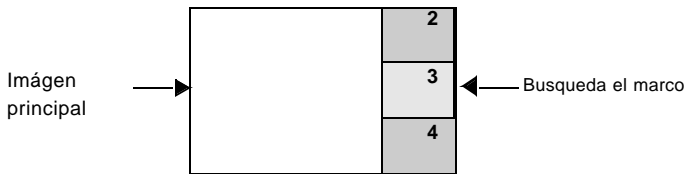

Botón Move (sólo IDI)

Esta función es utilizada para mover el marco de la IDI a una de las cuatro esquinas.

Procedimiento

- Presione **PIP** para desplegar el marco de la IDI.
- Presione **MOVE** para posicionar el marco de la IDI en la esquina deseada.
- Presione **PIP** para cancelar IDI marco.

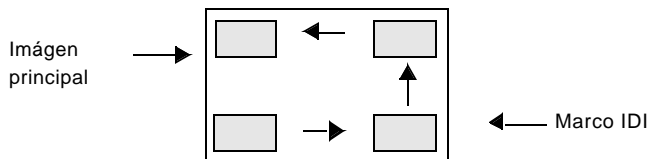

Botones PIP MIN y PIP MAX

Cuando el marco de la IDI es desplegado, presione el botón PIP MIN ó PIP MAX para variar el tamaño del marco.

Procedimiento

- Presione **PIP** para desplegar el marco de la IDI.
- Presione **PIP MIN** ó **PIP MAX** para ajustar el tamaño del marco.
- Presione **PIP** para cancelar IDI marco.

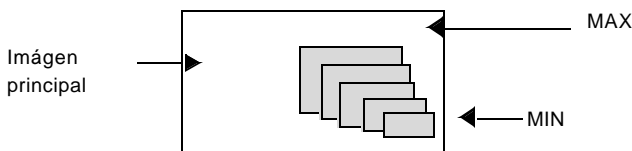

Botón Freeze (IDI y Split)

Esta función es utilizada para congelar la imagen en la IDI o Split.

Procedimiento

- Presione **PIP** ó **SPLIT** para desplegar el marco de la IDI Split.

- Presione **FREEZE** TV/VCR de nuevo para descongelar la imagen.
- Presione **FREEZE** TV/VCR de nuevo para descongelar la imagen.
- Presione **PIP** ó **SPLIT** para cancelar el marco de la IDI ó Split.

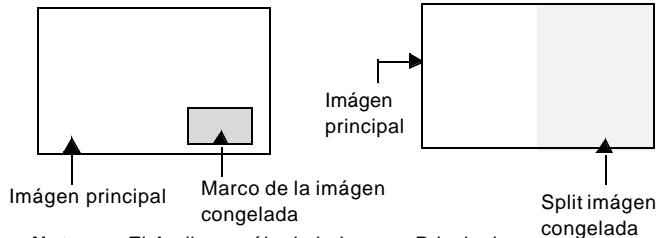

Nota: El Audio es sólo de la Imagen Principal.

Función de congelamiento de imagen principal

Esta función se usa para congelar la imagen principal y desplegarla en la IDI o en SPLIT.

Procedimiento

- Para congelar la imagen principal, presione **FREEZE** TV/VCR mientras la IDI o SPLIT no estén desplegados.
- La imagen principal congelada aparecerá en la IDI o en SPLIT, dependiendo de la opción seleccionada en el menú INMOVILIZAR localizado dentro de Imagen Otros AJ. (referirse a la página 21).
- presione **FREEZE** TV/VCR nuevamente para cancelar la congelación de imagen.

Nota: Mientras la imagen congelada este desplegada, solo el boton MOVE esta activo para IDI, cualquier otro boton para IDI o SPLIT no tendra efecto (ver tabla).

Tabla operacional de los botones en modo IDI ó SPLIT

Esta tabla muestra los botones que están activos cuando se encuentra en modo IDI ó SPLIT.

Botones	MODO IDI	MODO SPLIT	MODO IMAGEN PRINCIPAL
PIP MIN	Tamaño pequeño	No funciona	No funciona
PIP MAX	Tamaño grande	No funciona	No funciona
FREEZE	Congela marcos IDI	No funciona	Desplegar o Suprimir
PIP CH	Cambiar Canales de IDI	No funciona	No funciona
SEARCH	Desplegar marcos de búsqueda	No funciona	No funciona
PIP	Desplegar marcos de IDI	No funciona	No funciona
SPLIT	Desplegar marcos de SPLIT	No funciona	No funciona
MOVE	Mueve marcos IDI	No funciona	Mueve marcos IDI
SWAP	Intercambiar con imagen principal	Intercambiar con imagen principal	No funciona

Operación del Control Remoto (modelos PT-47WXC43 y PT-47WX33)

POWER
Presione para ENCENDER y APAGAR.

TV VCR DBSCBL DVD
Presione para seleccionar el funcionamiento del control remoto.

ACTION
Presione para acceder los menús.

MUTE
Presione para silenciar el sonido.

TV/VIDEO
Presione para seleccionar la Modalidad de televisión o vídeo.

BBE MENU
BBE - Presione para ENCENDER y APAGAR.
MENU - Presione para acceder el menú de DBS ó DVD

Presione el teclado numérico para seleccionar cualquier canal.

R-TUNE
Presione para regresar al canal previamente visto o modo de vídeo.

SAP
Presione para seleccionar Estereo, SPA (Segundo Programa de Audio) o Mono.

VOL VOL
Presione para ajustar el nivel del audio de la TV y navegar en los menús.

CH CH
Presione para seleccionar el siguiente canal y navegar en los menús.

RECALL
Presione para visualizar la hora, el canal, cronómetro de apagado automático, y otras opciones

SEARCH GUIDE
SEARCH - Presione para IDI ó SPLIT search.
GUIDE - Botón de función de DBS y DVD

EXIT
Botón de función de DBS

ASPECT PROG
ASPECT - Selecciona el tamaño de la imagen (radio) para igualarlo al formato de la programación (solamente para televisión digital y sistema de transmisión digital).
PROG - Presione para delimitador entre los canales mayores y menores.

*PIP MIN REW 	*SPLIT PLAY 	*PIP MAX FF
*SWAP PAUSE 	*MOVE STOP 	*PIP REC
*FREEZE TV/VCR 	*PIP CH VCR /DBS CH 	

*Botones de función IDI ó SPLIT
Botones de función Componente.

EUR7613Z40

Instalación de Pilas en el Control Remoto

Use dos pilas AA:

Quite la tapa del compartimiento de pilas presionando en dirección a la flecha.
Instale las pilas igualando las marca (+) y (-) de la polaridad.
Coloque nuevamente la tapa de las pilas.

Nota: *Instalación incorrecta puede causar derrame y corrosión que dañará al Control Remoto.*

Precauciones

- Reemplace las pilas por pares.
- No mezcle tipos de pilas (carbón de zinc con alcalina).
- No intente cargar, hacer cortocircuito, desarmar, calentar o quemar las pilas.

Operación de Componentes con el control remoto

Nota: Refiérase a la página 12 para procedimientos de programación del Control remoto.

Operación de una Videocasetera

Programa el control remoto para utilizar con la Videocasetera.

PARA HACER ESTO...	OPRIMA
Encender/Apagar	
Seleccionar modo de entrada de TV para la Videocasetera	TV/VIDEO
Cambiar canales arriba/abajo	VCR/DBS CH
Grabar	REC
Reproducir	PLAY
Detener	STOP
Adelantar	FF
Retroceder	REW
Pausar	PAUSE
Cambiar a modo TV o Videocasetera	TV/VCR
Despliegue en pantalla	RECALL

Operación de decodificador de Cable

Programa el control remoto para utilizar con la caja de cable.

PARA HACER ESTO...	OPRIMA
Encender/Apagar	
Seleccionar un canal	
Cambiar el canal Arriba/Abajo	CH
Sintonizar el canal previo	R-TUNE

Operación de DBS

Programa el control remoto para utilizar con el DBS

PARA HACER ESTO...	OPRIMA
Encender/Apagar	
Desplegar menú DBS	ACTION
Navegar en menú	
Seleccionar Canal	
Programar Información	RECALL
Sintonizar el Canal previo	R-TUNE
Cambiar a la siguiente página	VCR/DBS CH
Salir del menú	EXIT
Despliega guía de programas	GUIDE

Operación de DVD

Programa el control remoto para utilizar con el DVD.

PARA HACER ESTO...	OPRIMA
Encender/Apagar	
Capítulo anterior/siguiente	CH
Despliega menú del DVD	RECALL
Adelantar	REW
Retroceder	FF
Reproducir	PLAY
Abrir/Cerrar	TV/VCR
Detener	STOP
Pausar	PAUSE
Despacio +/-	VCR CHANNEL

Programación del Control Remoto

El Control Remoto Universal puede programarse para operar componentes de varios fabricantes usando los botones de función para VCR, DVD, CABLE o DBS. Siga los procedimientos para programar su Control Remoto con o sin código para el componente.

Equipo	Funciona	Default
Televisión	Televisión (Solo Panasonic)	Código TV Panasonic
DBS/CBL	CABLE (preajustado)	Código DBS Panasonic
Videocasetera	Videocasetera	Código VCR Panasonic
DVD	Dvd/disco Compacto (Preajustado)	Código DVD Panasonic

Nota: Determine el fabricante del componente y busque en la tabla su código (se encuentran en la página 13).

Procedimiento

- Confirme que el componente esté conectado y en operación.
- Apague el componente.
- Presione los botones de **ACTION** y **POWER** juntos, **cuando menos 5 segundos**.
- Presione el botón de la función apropiada del componente en el Control Remoto. (VCR, DVD, CABLE o DBS).
- Accese el código del componente de 3 dígitos usando el teclado numérico (botones 0 ~ 9) del Control Remoto.
- Presione el botón **POWER** de el Control Remoto para probar el componente. Si éste procedimiento ha sido exitoso, el componente seencenderá.

Nota: Si el componente no opera con el Control Remoto, repita el procedimiento usando otro código. (Algunas marcas tienen múltiples códigos.) Si un código se ha accedido incorrectamente, o si el procedimiento toma más de 30 segundos, la programación ha fracasado y se tendrá que repetir el procedimiento.

Programación Sin Código

Este procedimiento busca todos los códigos y se le llama "método de secuencia".

- Confirme que el componente esté conectado y en operación.
 - Apague el componente.
 - Presione los botones **ACTION** y **POWER** juntos, **cuando menos 5 segundos**.
 - Presione el botón de la función apropiada del componente en el Control Remoto.
 - Presione el botón **VOL** para ubicarse en el siguiente código. Presione el botón **VOL** para regresar al código anterior.
 - Presione el botón **POWER** de el Control Remoto para probar el componente. Si éste procedimiento ha sido exitoso, el componente seencenderá.
- Nota:** Repita los pasos anteriores hasta que el código del componente se haya encontrado. Puede tomar varios intentos hasta encontrar el código correcto.
- Después de que el código se ha encontrado, presione el botón **ACTION** para guardar el código.

Códigos de Componentes

El Control Remoto Universal tiene capacidad de operar varias marcas de componentes después de introducir el código apropiado. A causa del límite de memoria no se han incluido todos los códigos existentes, por lo cual es posible que algunos componentes no operen. El Control Remoto Universal no controla todas la funciones y características disponibles en todos los modelos.

Escriba los números del código en este espacio. Esto le servirá como referencia cuando necesite programar su Control Remoto.		
Videocasetera [][]	Decodificador de cable [][]	Videodisco Digital [][]
Sistema de Transmisión digital [][]		

Códigos para Componentes (cont.)

Códigos para Videocasetera	
Marca	Código
Admiral	335
Aiwa	332
Akai	314, 315, 316, 329
Audio Dynamic	311, 339
Bell & Howell	305, 313
Broksonic	320, 326
Canon	323, 325
CCE	343
Citizen	306
Craig	305, 306, 329
Curtis Mathes	324, 345
Daewoo	301, 324, 343
DBX	310, 311, 339
Dimensia	345
Emerson	303, 319, 320, 325, 326, 343
Fisher	305, 307, 308, 309, 313
Funai	320, 326, 334
GE	324, 333, 345
Goldstar	306
Gradiente	334
Hitachi	300, 323, 345
Instant Replay	323, 324
Jensen	339
JVC	310, 311, 334, 339
Kenwood	306, 310, 311, 339
LXI	300, 305, 306, 307, 308, 309
Magnavox	323, 324, 331
Marantz	310, 311, 339
Marta	306
Memorex	309, 324
MGA	338, 340, 341, 347, 348
Minolta	300, 345
Mitsubishi	338, 340, 341, 347, 348
Multitech	304, 347
NEC	310, 311, 334, 339
Olympic	323, 324
Optimus	306, 321, 328, 335
Orion	320, 326
Panasonic	321, 322, 323, 324
Penney	300, 305, 310, 311, 324, 339, 345
Pentax	300, 311, 345

Códigos para Videocasetera (cont.)	
Marca	Código
Philco	320, 323, 324, 326, 331, 343
Philips	323, 324, 331
Pioneer	323
Proscan	300, 301, 302, 323, 324, 331, 333, 345, 346
Quasar	321, 322, 323, 324
Radio Shack	305, 309, 324, 333, 336, 340
RCA	300, 301, 302, 323, 324, 331, 333, 345, 346
Realistic	305, 309, 324, 336, 340
Samsung	302, 304, 333
Sansui	320, 326, 339, 352
Sanyo	305, 309, 313
Scott	301, 302, 304, 309, 320, 326, 338, 340, 347, 348
Sears	300, 305, 306, 307, 308
Sharp	335, 336
Shintom	317
Signature 2000	335
Singer	337
Sony	328, 329, 330
Sylvania	331, 324, 331
Tashiro	306
Tatung	310, 311, 339
Teac	310, 311, 339
Technics	321, 322, 323, 324
Teknika	324
Toshiba	301, 346
Vector Research	311
Wards	306, 309, 335, 336, 344
Yamaha	305, 310, 311, 339
Zenith	306, 344

Códigos para Decodificador Cable	
Marca	Código
ABC	224
Archer	225, 232
Cableview	205, 232
Citizen	205, 222
Curtis	212, 213
Diamond	224, 225, 232
Eagle	229
Eastern	234
GCbrand	205, 232
Gemini	222
General Instrument/ Jerrold	211, 219, 220, 221, 222, 224, 225, 226, 227
Hamlin	212, 218, 240, 241, 242, 245
Hitachi	203, 224
Macom	203, 204, 205
Magnavox	233
Memorex	230
Movietime	205, 232
Oak	202, 237, 239
Panasonic	209, 210, 214
Philips	206, 207, 228, 229, 230
Pioneer	201, 216
Pulsar	205, 232
Puser	232
RCA	215
Realistic	232
Regal	212, 218, 240, 241, 242, 245, 249
Regency	234
Rembrandt	205, 232, 237
Samsung	205
Scientific Atlanta	211, 212, 213
Smark	201, 205
Sprucer	205, 210
Stargate	205, 210
Teleview	201, 205
Texscan	244
Tocom	235
Toshiba	204
Unika	225, 232

Códigos para Decodificador Cable (cont.)	
Marca	Código
Universal	222, 232
Videoway	206
Viewstar	229, 230
Zenith	200, 217
Zenith/Drake Satellite	200
Códigos para DBS	
Marca	Código
Dish Network (EchoStar)	105, 115, 116
EchoStar	105
Express VU	105, 115
G. E.	106
G.I. (General Instrument)	108
Gradiente	114
Hitachi	103, 111, 112
HNS (Hughes)	103
Magnavox	101, 102
Panasonic	104
Philips	101, 102
Primestar	108
Proscan	106, 109, 110, 113
RCA	106, 109, 110, 113
Sony	107
Star Choice	103, 108
Thoshiba	100
Uniden	101, 102
Códigos para DVD	
Marca	Código
Denon	100
Ferguson	101
JVC	109
Mitsubishi	105
Nordmende	101
Panasonic	100
Philips	103
Pioneer	102
RCA	101
Saba	101
Samsung	110
Sharp	108
Sony	104
Technics	100
Thomson	101
Toshiba	103
Yamaha	100
Zenith	107

Operación del Control Remoto (modelos PT-47/53/56WX53, PT-56WX33, PT-53/56TW53 y PT-4743)

POWER

Presione para ENCENDER y APAGAR

MUTE

Presione para silenciar el sonido.

VCR DVD AUX RCVR
TV DTV CBL DBS

Presione para seleccionar el funcionamiento del control remoto.

ACTION

Presione para acceder los menús.

◀ VOL VOL ▶

Presione para ajustar el nivel del audio de la TV y navegar en los menús.

BBE MENU

BBE - Presione para ENCENDER y APAGAR. MENU - Presione para acceder el menú de DBS ó DVD.

EXIT

Botones de función de DBS.

1 2 3
4 5 6
7 8 9
0

Presione el teclado numérico para seleccionar cualquier canal

R-TUNE

Presione para regresar al canal previamente visto o modo de vídeo.

ASPECT

Selecciona el tamaño de la imagen (radio) para igualarlo al formato de la programación (solamente para televisión digital y sistema de transmisión digital).

TV/VIDEO

Presione para seleccionar la modalidad de televisión o vídeo

SAP

Accesa el segundo programa de audio.

LIGHT

Presione para iluminar los botones del control remoto.

▲ CH
CH
▼

Presione para seleccionar el siguiente canal y navegar en los menús.

RECALL

Presione para visualizar la hora, el canal, cronómetro de apagado automático, y otras opciones.

GUIDE

Botón de función de DBS y DVD

PAGE

Página previa/siguiente DBS y saut +/- DVD

PROG

Presione para delimitador entre los canales mayores y menores..

*PIP MIN REW	PLAY	*PIP MAX FF
PAUSE	STOP	REC
*FREEZE TV/VCR	*PIP CH VCR CH	*SEARCH OPEN/CLOSE
*PIP	*SPLIT	*MOVE
*Botones de función IDI ó SPLIT Botones de función Componente		

EUR7603Z90
EUR7603Z9A

Instalación de Pilas en el Control Remoto

Use dos pilas AA:

Quite la tapa del compartimiento de pilas presionando en dirección a la flecha.
 Instale las pilas igualando las marca (+) y (-) de la polaridad.
 Coloque nuevamente la tapa de las pilas.

Nota: Instalación incorrecta puede causar derrame y corrosión que dañará al Control Remoto.

Precauciones

- Reemplace las pilas por pares.
- No mezcle tipos de pilas (carbono de zinc con alcalina).
- No intente cargar, hacer cortocircuito, desarmar, calentar o quemar la pilas.

Operación de Componentes con el control remoto

Nota: Refierase a la página 17 para procedimientos de programación del Control remoto.

Operación de una Videocasetera

Programa el control remoto para utilizar con la Videocasetera.

PARA HACER ESTO...	OPRIMA
Encender/Apagar	
Seleccionar modo de entrada de TV para la Videocasetera	TV/VIDEO
Cambiar canales arriba/abajo	PIP CH VCR CH
Grabar	REC
Reproducir	PLAY
Detener	STOP
Adelantar	FF
Regresar	REW
Pausar	PAUSE
Cambiar a modo TV o Videocasetera	TV/VCR
Despliegue en pantalla	RECALL

Operación de decodificador de Cable

Programa el control remoto para utilizar con la caja de cable.

PARA HACER ESTO...	OPRIMA
Encender/Apagar	
Seleccionar un canal	
Cambiar el canal Arriba/Abajo	CH CH
Sintonizar el canal previo	R-TUNE
Salir de menu	EXIT

Operación de DBS

Programa el control remoto para utilizar con el DBS.

PARA HACER ESTO...	OPRIMA
Encender/Apagar	
Desplegar menú DBS	MENU
Aspecto DBS	ASPECT
Navegar en menú	CH VOL VOL CH
Seleccionar Canal	
Programar Información	RECALL
Sintonizar el Canal previo	R-TUNE
Cambiar a la siguiente página	PAGE
Cambiar canales arriba/abajo	PIP CH VCR CH
Salir del menú	EXIT
Despliega guía de programas	GUIDE

Operación de DVD

Programa el control remoto para utilizar con el DVD.

PARA HACER ESTO...	OPRIMA
Encender/Apagar	
Capitulo anterior/siguiente	CH CH
Despliega menú del DVD	RECALL
Adelantar	REW
Retroceder	FF
Reproducir	PLAY
Abrir/Cerrar	OPEN/CLOSE

Operación de DTV

Programa el control remoto para utilizar con el DTV.

PARA HACER ESTO..	OPRIMA
Encender/Apagar	
Aspecto DTV	ASPECT
Seleccionar Canal	
Navegación izquierda/derecha	
Sintonizar el canal previo	R-TUNE
Salir de menú	EXIT

Operación de reproductor de cassetes

Para operar un reproductor de cassetes, el control remoto debe ser programando en la opción AUX para la marca del equipo.

PARA HACER ESTO..	OPRIMA
Encender/Apagar	
Vol +/-	
Casetera A/B	R-TUNE
Grabar	REC
Reproducir	PLAY
Detener	STOP
Adelantar	FF
Regresar	REW
Pausa	PAUSE

Operación de receptor de audio

Programa el control remoto para utilizar con el receptor de audio.

PARA HACER ESTO..	OPRIMA
Encender/Apagar	
Mudo	MUTE
Vol +/-	
Estaciones pre-grabadas	

PARA HACER ESTO..	OPRIMA
	Oprimir el teclado numerico del control remoto AV 1 Presione 1 AV 2 Presione 2 AV 3 Presione 3 AV 4 Presione 4 CD Presione 5 Radio Presione 6 Phono Presione 7 Cassette Presione 8 AUX Presione 9
Envoltente -	PIP MIN
Envoltente +	PIP MAX
Canal Central +/-	VCR CH

Operación de PVR

Programa el control remoto para utilizar con el PVR.

PARA HACER ESTO..	OPRIMA
Encender/Apagar	
Navegación	
Seleccionar un canal	
Reproducir	PLAY
Grabar	REC
Pausar	PAUSE
Sintoniza el canal previo	R-TUNE
Salir de menú	EXIT
Guía PVR	GUIDE
Volver a tocar zonas	R-TUNE
Saltar rápido	OPEN/CLOSE
Regresar a vivo	PROG

Programando El Control Remoto



El Control Remoto Universal puede programarse para operar componentes de varios fabricantes usando los botones de función para VCR, DVD, AUX, RCVR, DTV, CABLE ó DBS. Siga los procedimientos para programar su Control Remoto con o sin código para el componente.

Modos De Default Para El Control Remoto

Equipo	Funciona	Default
Televisión	Televisión (Solo Panasonic))	Código TV Panasonic
DTV-STB	DTV (Solo Panasonic)	Código DTV Panasonic
CABLE	CABLE (preajustado)	Código CABLE Panasonic
DBS	DBS (preajustado)	Código DBS Panasonic
VCR	VCR (preajustado)	Código VCR Panasonic
DVD/CD	DVD y CD(preajustado)	Código DVD Panasonic
AUX	Grabadoras Personales de Video y VCR2	Codigo PVR Panasonic
RCVR	Receptor de audio (preajustado)	Codigo RCVR Panasonic

Nota: Determine el fabricante del componente y busque en la tabla su código,

Procedimiento





- Confirme que el componente esté conectado y en operación.
- Apague el componente.
- Presione los botones de  y  juntos, **cuando menos 5 segundos.**
- Presione el botón de la función apropiada del componente en el Control Remoto (VCR, DVD (CD), AUX (VCR2 or TAPE), RCVR, DTV, CABLE ó DBS).
- Ponga el código del componente de 3 dígitos usando el teclado numérico (botones 0 ~ 9) del Control Remoto.
- Presione el botón  de el Control Remoto para probar el componente. Si éste procedimiento ha sido exitoso, el componente seencenderá.

Nota: Si el componente no opera con el Control Remoto, repita el procedimiento usando otro código. (Algunas marcas tienen múltiples códigos.)
Si un código se ha puesto incorrectamente, o si el procedimiento toma más de 30 segundos, la programación ha fracasado.

Programación Sin Código

Este procedimiento busca todos los códigos y se le llama "método de secuencia."

Procedimiento

- Confirme que el componente esté conectado y en operación.
 - Apague el componente.
 - Presione los botones  y  juntos, **cuando menos 5 segundos.**
 - Presione el botón de la función apropiada del componente en el Control Remoto.
 - Presione el botón **VOL ▶** para ubicarse en el siguiente código. Presione el botón **◀ VOL** para regresar al código anterior.
 - Presione el botón  de el Control Remoto para probar el componente. Si éste procedimiento ha sido exitoso, el componente seencenderá.
- Nota:** Repita los pasos anteriores hasta que el código del componente se halla encontrado. Puede tomar varios intentos hasta encontrar el código correcto.
- Después de que el código se ha encontrado, presione el botón  para guardar el código.

Códigos de Componentes

El Control Remoto Universal tiene capacidad de operar varias marcas de componentes después de introducir el código apropiado. A causa del límite de memoria no se han incluido todos los códigos existentes, por lo cual es posible que algunos componentes no operen. El Control Remoto Universal no controla todas la funciones y características disponibles en todos los modelos.

Escriba los números del código en este espacio. Esto le servirá como referencia cuando necesite programar su Control Remoto.		
Videocasetera □ □ □	DVD □ □ □	DVD (CD) □ □ □
AUX (VCR2) □ □ □	AUX (TAPE) □ □ □	RECEPTOR □ □ □
CABLE □ □ □	DBS □ □ □	

Códigos de Componentes (cont.)

Códigos para VCR	
Marca	Código
Admiral	335
Aiwa	332
Akai	314, 315, 316, 329
Audio Dynamic	311, 339
Bell & Howell	305, 313
Broksonic	320, 326
Canon	323, 325
CCE	343
Citizen	306
Craig	305, 306, 329
Curtis Mathes	324, 345
Daewoo	301, 324, 343
DBX	310, 311, 339
Dimensia	345
Emerson	303, 319, 320, 325, 326, 343
Fisher	305, 307, 308, 309, 313
Funai	320, 326, 334
GE	324, 333, 345
Goldstar	306
Gradiente	334
Hitachi	300, 323, 345
Instant Replay	323, 324
Jensen	339
JVC	310, 311, 334, 339
Kenwood	306, 310, 311, 339
LXI	300, 305, 306, 307, 308, 309
Magnavox	323, 324, 331
Marantz	310, 311, 339
Marta	306
Memorex	309, 324
MGA	338, 340, 341, 347, 348
Minolta	300, 345
Mitsubishi	338, 340, 341, 347, 348
Multitech	304, 347
NEC	310, 311, 334, 339
Olympic	323, 324
Optimus	306, 321, 328, 335

Códigos para VCR (Cont.)	
Marca	Código
Orion	320, 326
Panasonic	321, 322, 323, 324
Penney	300, 305, 310, 311, 324, 339, 345
Pentax	300, 311, 345
Philco	320, 323, 324, 326, 331, 343
Philips	323, 324, 331
Pioneer	323
Proscan	300, 301, 302, 323, 324, 331, 333, 345, 346
Quasar	321, 322, 323, 324
Radio Shack	305, 309, 324, 333, 336, 340
RCA	300, 301, 302, 323, 324, 331, 333, 345, 346
Realistic	305, 309, 324, 336, 340
Samsung	302, 304, 333
Sansui	320, 326, 339, 352
Sanyo	305, 309, 313
Scott	301, 302, 304, 309, 320, 326, 338, 340, 347, 348
Sears	300, 305, 306, 307, 308
Sharp	335, 336
Shintom	317
Signature 2000	335
Singer	337
Sony	328, 329, 330
Sylvania	331, 324, 331
Tashiro	306
Tatung	310, 311, 339
Teac	310, 311, 339
Technics	321, 322, 323, 324
Teknika	324
Toshiba	301, 346
Vector Research	311
Wards	306, 309, 335, 336, 344
Yamaha	305, 310, 311, 339
Zenith	306, 344

Códigos para Decodificador de Cable	
Marca	Código
ABC	124
Archer	125, 132
Cableview	105, 132
Citizen	105, 122
Curtis	112, 113
Diamond	124, 125, 132
Eagle	129
Eastern	134
GCbrand	105, 132
Gemini	122
General Instrument/ Jerrold	111, 119, 120, 121, 122, 124, 125, 126, 127
Hamlin	112, 118, 140, 141, 142, 145
Hitachi	103, 124
Macom	103, 104, 105
Magnavox	133
Memorex	130
Movietime	105, 132
Oak	102, 137, 139
Panasonic	109, 110, 114
Philips	106, 107, 128, 129, 130
Pioneer	101, 116
Pulsar	105, 132
Puser	132
RCA	115
Realistic	132
Regal	112, 118, 140, 141, 142, 145, 149
Regency	134
Rembrandt	105, 132, 137
Samsung	105
Scientific Atlanta	111, 112, 113
Slmark	101, 105
Sprucer	105, 110
Stargate	105, 110
Televue	101, 105
Texscan	144
Tocom	135
Toshiba	104
Unika	125, 132
Universal	122, 132
Videoway	106
Viewstar	129, 130
Zenith	100, 117
Zenith/Drake Satellite	100

Códigos para DBS	
Marca	Código
Dish Network (Echostar)	105, 115, 116
Echostar	105
Express VU	105, 115
G. E.	106
G.I. (General Instrument)	108
Gradiente	114
Hitachi	103, 111, 112
HNS (Hughes)	103
Magnavox	101, 102
Panasonic	104
Philips	101, 102
Primestar	108
Proscan	106, 109, 110, 113
RCA	106, 109, 110, 113
Sony	107
Star Choice	103, 108
Thoshiba	100
Uniden	101, 102

Códigos para DVD	
Marca	Código
Denon	100
Ferguson	101
JVC	109
Mitsubishi	105
Nordmende	101
Panasonic	100
Philips	103
Pioneer	102
RCA	101
Saba	101
Samsung	110
Sharp	108
Sony	104
Technics	100
Thomson	101
Toshiba	103
Yamaha	100
Zenith	107

Códigos de Componentes (Cont.)

Códigos para Equipos de Casete	
Marca	Código
Aiwa	223, 224, 225
Denon	231
Fisher	203
Jensen	214
JVC	229, 230
Kenwood	200, 207
Marantz	202
Nakamichi	205
Onkyo	208, 209, 213
Panasonic	216, 218
Philips	222
Denon	231
Fisher	203
Jensen	214
JVC	229, 230
Kenwood	200, 207
Marantz	202
Nakamichi	205
Onkyo	208, 209, 213
Panasonic	216, 218
Philips	222
Pioneer	204
RCA	226, 227, 228
Sansui	205, 210
Sharp	231
Sony	219, 220
Teac	210, 211, 215
Technics	216, 218
Yamaha	201, 202

Códigos para Receptores	
Marca	Código
Admiral	120
Aiwa	125, 126
Denon	134, 135, 136
Fisher	104
Garrard	113
Harman Kardon	115, 123
Jensen	129
JVC	132, 133
Kenwood	100, 108
Magnavox	127
Marantz	124
McIntosh	116
Nakamichi	106
Onkyo	109, 114
Optimus	103, 127, 130, 131
Panasonic	118, 119, 121
Philips	123
Pioneer	105, 107
Quasar	118, 119, 121
RCA	103, 105, 127, 130, 131
Sansui	103, 111, 139
Sharp	134, 137
Sony	122
Soundesign	138
Teac	111, 112, 113
Technics	118, 119, 121
Victor	132, 133
Yamaha	101, 102

Códigos para reproductor de CD	
Marca	Código
Admiral	226
Aiwa	233, 235
Carver	229
Denon	242
Emerson	239
Fisher	205
Harman/Kardon	219, 220, 221, 223
Hitachi	207
Jensen	234
JVC	240, 241, 245
Kardon	223
Kenwood	200, 201, 211, 245
LXI/Sears	236
Magnavox	229, 232
Marantz	229
McIntosh	221
Nakamichi	210
Onkyo	214, 215
Optimus	208, 218, 220, 222
Panasonic	224, 225, 227
Philips	229, 230
Pioneer	208
Quasar	224, 225, 227
RCA	231, 237, 238, 247
Sansui	210, 246
Sanyo	205
Scott	210, 246
Sharp	242, 243
Sherwood	220
Sony	228
Soundesign	244
Teac	212, 216, 218
Technics	224, 225, 227
Victor	240, 241, 245
Yamaha	202, 203, 204

Códigos para Grabadoras Personales de Video	
Marca	Código
Panasonic Replay TV	100
Philips Tivo	102
Sony Tivo	101

Navegación básica del menu

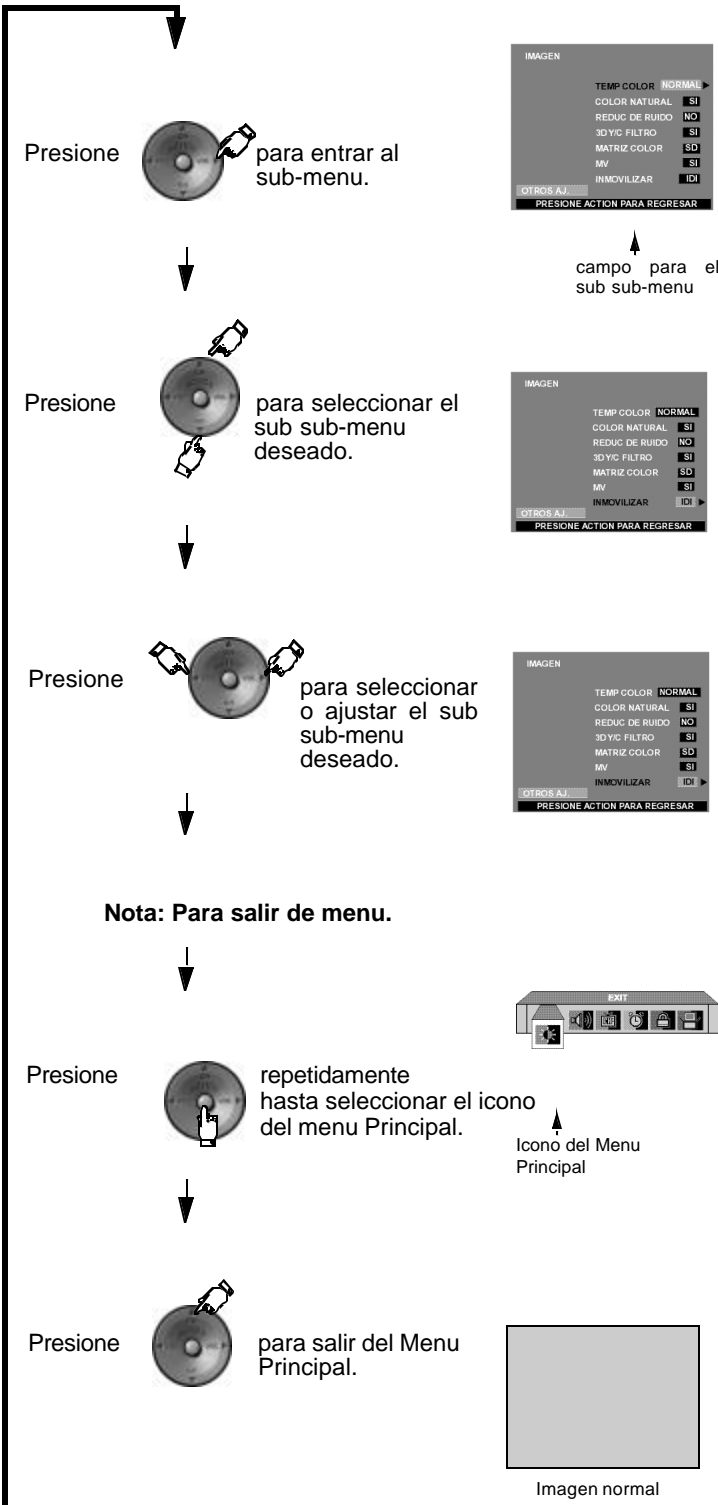
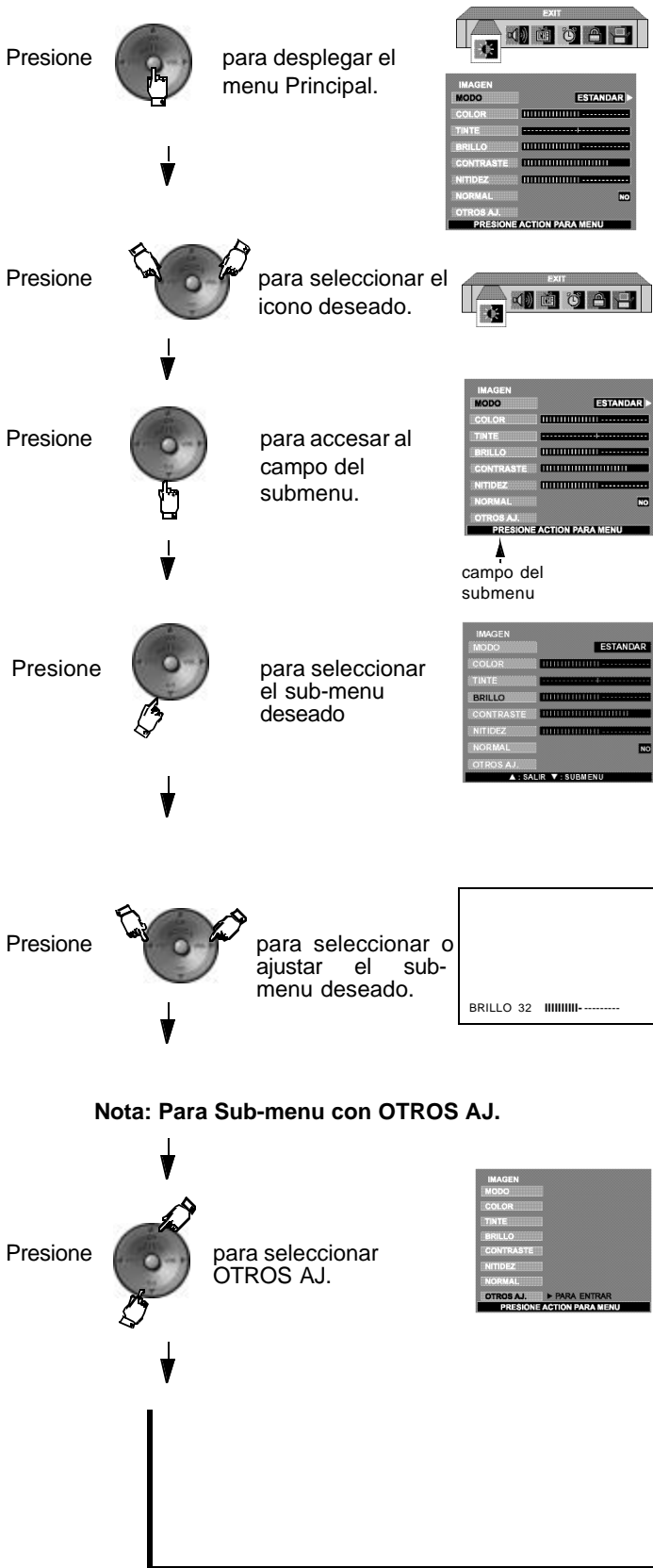

Operación del Menu de Iconos

IMAGEN

Nota: Mientras la funciones del sub-menu estan remarcadas, presione **VOL ▶** para ajustar o activar.

- MODO - Le permite escoger uno de tres modos de imagen preseleccionados para ver el programa. El seleccionar esta función también afectara Temp Color.
 - VIVIDO - Este el modo de fábrica. Crea una imagen de contraste y nitidez mejorados para ver se en un cuarto bien iluminado.
 - ESTANDAR - Este el modo de fábrica. Crea una imagen de contraste y nitidez mejorados para ver se en un cuarto bien iluminado.
 - CINEMA - Seleccione este modo par ver peliculas en un cuarto oscuro. Provee una imagen más suave, tipo cine.

Nota: Cada modo tiene sus propios ajustes de imagen (Color, brillo, tinto, contraste y nitidez).

- COLOR - Ajusta la intensidad del color deseada.
- TINTE - Ajusta los tonos naturales de la piel.
- BRILLO - Ajusta las áreas oscuras para detalles más nítidos.
- CONTRASTE - Ajusta las área blancas de la imagen.
- NITIDEZ - Ajusta para dar mejor claridad a los detalles de la silueta.
- NORMAL - Reajusta todas las modificaciones de la imagen a los predispuestos de fábrica.

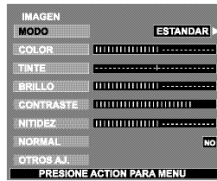

OTROS AJ.

Seleccione OTROS AJ. y presione **VOL ▶** par desplegar el sub sub-menu.

Nota: Mientra las funciones del sub sub-menu estan remarcadas, presione **VOL ▶** para seleccionar o activar.

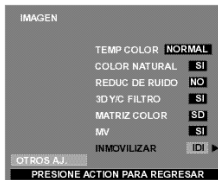

- TEMP COLOR (temperatura) - Para aumentar o disminuir el rojo y e azul para acomodarse a las preferencias personales.
- COLOR NATURAL - Esta función expande el rango de reproducción del color, lo que resulta en imagenes mas vivas con una graduación de colores mas natural y tonos mas delicados.
- REDUC DE RUIDO - Reduce el ruido de canal normalmente llamado "nieve".
- 3D Y/C FILTRO - Minimiza el ruido y cruce de color en la imagen.
- MATRIZ COLOR - Disponible solo con señal 480p. Seleccione HD o SD para ajuste automático de los parámetros de color para transmisiones de HD (alta definición) y SD (definición estándar). Esta función no se puede seleccionar cuando se ve programación regular de TV (NTSC).

Nota: Cuando esté viendo una señal de DTV en un formato no-estándar, puede cambiar los parámetros de color manualmente para obtener una mejor calidad de imagen.

- MV (Velocidad de modulación) - Incrementa la nitidez de la imagen y da mejor transición de blancos a negros.
- FREEZE - Esta función es usada da para congelar la imagen principal y desplegarla en la IDI or pantalla SPLIT cuando el botón FREEZE en el control remoto es presionado. Presione FREEZE de nuevo para eliminar la pantalla. Los botones SWAP, SEARCH, SIZE, PIP MIN y PIP MAX no funcionan en este modo.

AUDIO

Nota: Mientras la funciones del sub-menu estan remarcadas, presione **VOL ▶** para ajustar o activar.

- MODO - Seleccione ESTEREO, SPA (Programa Secundario de audio) o MONO. (Use MONO cuando la señal de estéreo es débil.)
- BAJOS - Aumenta o disminuye los sonidos bajos
- ALTOS - Aumenta o disminuye los sonidos altos.
- BALANCE - Enfatisa el volumen del altavoz derecho / izquierdo.
- NORMAL - Reajusta BAJOS, ALTOS y BALANCE a los niveles prefijados de fábrica.



OTROS AJ.

Nota: Mientra las funciones del sub sub-menu estan remarcadas, presione **VOL ▶** para seleccionar o activar.

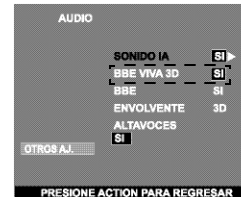

- SONIDO IA - Automáticamente mantiene el volumen constante entre programas y comerciales.
- BBE® - La tecnología de sonido BBE® mejora el entendimiento de los discursos y restaura el rango dinámico de pasajes musicales para proveer un sonido natural sobresaliente.
- BBE VIVA 3D - BBE VIVA provee una imagen precisa natural 3D con sonido hi-fi. La claridad del sonido es mejorada por BBE mientras el ancho, profundidad y altura de la imagen del sonido 3D BBE. BBE VIVA es compatible con toda la programación de TV incluyendo noticias, musica, dramas, peliculas y deportes así como también juegos electronicos. BBE VIVA mejora el efecto del sonido envolvente, mientras mantiene la claridad del dialogo.

Nota: BBE VIVA 3D solo esta disponible para los modelos PT-53TW53 y PT-56TW53.

AUDIO (cont.)

OTROS AJ.

- ENVOLVENTE - Sonido envolvente tridimensional con dos altavoces.
- ALTAVOCES - Esta función se utiliza cuando se conecta la salida de audio a un amplificador EXTERNO.
 - SI - Los Altavoces de la televisión funcionan normalmente.
 - APAGADAS Y SALIDA DE AUDIO VARIABLE - Los Altavoces de la TV están apagados, el sonido es ajustable mediante la televisión.
 - APAGADAS Y SALIDA DE AUDIO FIJA - Los Altavoces de la TV están apagados, el sonido es ajustable sólo mediante el amplificador externo.

CANALES

BUSQUEDA - Seleccionar FAV ó TODOS.

Nota: Utilice el teclado numerico del control remoto para seleccionar CANALES FAVORITOS.

FAVORITOS - Para introducir hasta 16 canales favoritos.



OTROS AJ.

Seleccione OTROS AJ. y presione **VOL** ▶ para desplegar el sub sub-menu.

- PREFIJADO - Asigne los números de canal para los títulos/siglas prefijados.

Procedimiento

- Presione **CH** ▼ para seleccionar el título prefijado deseado.
- Use los botones numéricos del control remoto para seleccionar el canal deseado (hacer referencia a su guía de TV local).

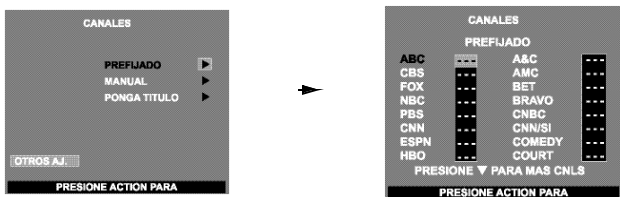

Nota: Para borrar un canal, presione ◀ **VOL** cuando el canal está seleccionado

- **MANUAL** - Para introducir los números y títulos manualmente.

Nota: Use los botones numéricos del control remoto para seleccionar el canal deseado (hacer referencia a su guía de TV local).

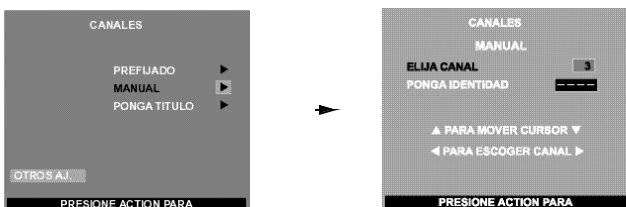

- **PONGA TITULO** - Para clasificar las conexiones de entrada de video que se visualizan en la pantalla.

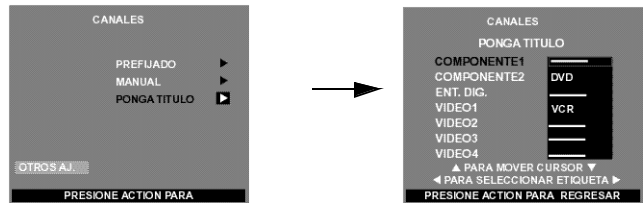

Procedimiento

- Presione **CH** ▼ ó **CH** ▲ para mover cursor.
- Presione ◀ **VOL** ó **VOL** ▶ para seleccionar la etiqueta de entrada predefinida (ver tabla inferior).

Tabla de etiquetas de entrada

Etiqueta	Cuando usar
VCR	Seleccione cuando tiene conectada una VCR a la entrada de video
DVD	Seleccione cuando tiene conectado un DVD a la entrada de video.
BRINCAR	Seleccione para saltar esa entrada cuando no está en uso
CABLE	Seleccione cuando tiene conectado un decodificador de cable a la entrada de video.
DBS	Seleccione cuando tiene conectado un DBS a la entrada de video.
DTV STB	Seleccione cuando tiene conectado un Decodificador de Televisión Digital a la entrada de video.
PVR (Grabadoras de Video Personal)	Seleccione cuando tiene conectada una Grabadora de Video Personal a la entrada de video.
JUEGO	Seleccione cuando tiene conectado un Juego a la entrada de video.
AUX	Seleccione cuando tiene otro aparato conctado
	Seleccione para borrar la etiqueta

CRONÓMETRO

Nota: Utilice **CH** ▲ o **CH** ▼ para remarcar y utilice ◀ **VOL** o **VOL** ▶ para seleccionar.



- **APAGADO** - En el menú de Cronometro, seleccione Apagado para programar la Televisión en 30, 60 ó 90 minutos. Seleccione NO para desactivar el Cronometro.

- **Cronom 1 y Cronom 2** - Seleccione uno ó dos cronómetros, para encender y apagar la televisión a la hor, canal, días seleccionados.

Notas:

- La televisión se activado automáticamente después de 90 minutos cuando se encendió con el CRONOMETRO. Si se selecciona APAGAR o si se presiona una tecla, el apagado automático de 90 minutos se cancela.
- El CRONOMETRO está activo cuando la televisión está apagada o encendida. La televisión cambiará al canal seleccionado a la hora seleccionada según se ajustó en el CRONOMETRO.

CRONÓMETRO (cont.)

- ❑ **Ajuste del reloj** - Ajuste la hora y día de la semana.

BLOQUEO

- ❑ **CREAR CLAVE** - Use el teclado numérico para introducir su código de cuatro dígitos. (Use un código fácil de recordar, y escríbalo en un lugar seguro.)

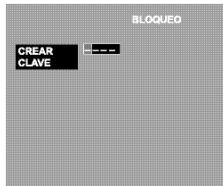

- ❑ **BLOQUEO** - para prevenir juegos de vídeo y videocasetes de ser vistos. Use un código que sea fácil de recordar y escríbalo en un lugar seguro.

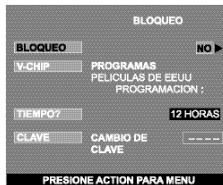

Notas:

- Si usted no recuerda su código, el BLOQUEO se desactivará en 12, 24, ó 48 horas dependiendo de lo que esté ajustado. Sea cuidadoso al seleccionar SIEMPRE. Si SIEMPRE ha sido seleccionado, y olvida su código secreto, la TV debe ser atendida por un técnico calificado para limpiar el ajuste de BLOQUEO.
- Si selecciona CAMBIO DE CLAVE, e introduce un código diferente al usado previamente en el menú de BLOQUEO, su nuevo código queda como el código definitivo.

Procedimiento

- Presione **VOL ▶** para seleccionar.
 - NO - Para apagar la función de bloqueo.
 - JUEGO - Para bloquear las canales 3, 4 y las entradas de vídeo.
 - CANAL - Para bloquear hasta cuatro canales de su elección
 - TODOS - Para bloquear todos los canales y entradas de vídeo.



ACTION

- Presione **●** dos veces **CH ▼** para seleccionar cuánto tiempo?.
- Presione **VOL ▶** para seleccionar 12 Horas, 24 Horas, 48 Horas ó Siempre.

Nota: Si **BLOQUEO, CANAL o TODOS** está activado, y se selecciona alguna de las entradas de video o canales bloqueados, el mensaje **BLOQUEADO** aparecerá en la esquina superior derecha de la pantalla de la televisión.

- ❑ **V-CHIP** - Tecnología V-CHIP permite usar clasificaciones al ver programas de televisión.

Esta innovación permite a los padres bloquear varios tipos de programación de TV a su discreción.

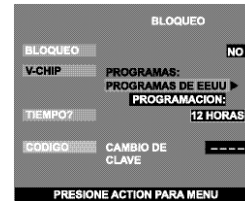

Procedimiento

- Presione **CH ▼** para remarcar **INGRESAR CLAVE**
- Use el teclado numérico para introducir su código de cuatro dígitos. **(Use un código fácil de recordar, y escríbalo en un lugar seguro.)**
- Presione **CH ▼** para remarcar **V-CHIP**.
- Presione **◀ VOL or VOL ▶** para seleccionar **PROGRAMAS DE EEUU, PELICULAS DE EEUU, INGLES DE CANADA o FRANCES DE CANADA**.
- Presione **CH ▼** para seleccionar **PROGRAMACION**.
- Presione **◀ VOL ó VOL ▶** para desplegar la tabla de clasificación **Programas EEUU, Peliculas EEUU, Ingles de Canada ó Frances de Canada**.
- Presione **VOL ▶** para seleccionar **SI ó NO**.
- Presione **CH ▼** para seleccionar **NO CLASIFICADOS** para **Programas de EEUU y Peliculas de EEUU o VER NO CLASIFICADOS** para **Ingles de Canada y Frances de Canada**.
- Presione **VOL ▶** para seleccionar **SI ó NO**.

Programas de EEUU

Las características de este modelo de televisión y la Tecnología V-CHIP permite usar clasificaciones al ver programas de televisión. Esta innovación permite a los padres bloquear varios tipos de programación de TV a su discreción. **IDI (Imagen en Imagen)** se bloqueará automáticamente.

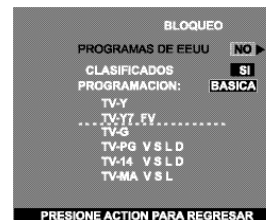

Nota: Si se selecciona "SI" se recibirán programas **NO CLASIFICADOS**. Si se selecciona "NO" se bloquearán los programas **NO CLASIFICADOS**.

Procedimiento

- Presione **CH ▼** para seleccionar **PROGRAMACION**.
- Presione **VOL ▶** para seleccionar **BASICA ó DETALLADA**.
BASICA - Solo le permite seleccionar clasificaciones generales como **TV-Y, TV-PG, etc.**
DETALLADA - Le permite seleccionar clasificaciones generales y contenido como **V, L, etc.**
- Presione **CH ▼** ó **CH ▲** para mover el cursor entre las diferentes clasificaciones.
- Use **◀ VOL ó VOL ▶** para seleccionar las clasificaciones que desea bloquear (**ROJO**) y desactivar el bloqueo (**VERDE**).

BLOQUEO (cont.)

Programas de EEUU (cont.)

- Presione **ACTION** dos veces para regresar V-CHIP SET.
- Presione **CH ▼** para realzar TIEMPO?
- Presione **◀ VOL ó VOL ▶** para seleccionar 12, 24, 48 horas ó SIEMPRE.
- Presione **ACTION** dos veces para regresar al Menu Principal, despues presione **CH ▲** para salir.

Precauciones del Cliente

El sistema V-CHIP que es usado en este equipo es capaz de bloquear programas "NO CLASIFICADOS" (no clasificados, clasificación no aplicable y ninguna) de acuerdo a la sección 15.120(e)(2) del Comité Federal de Comunicaciones de los Estados Unidos. Si la opción de bloqueo "NO CLASIFICADO" es escogida "pueden ocurrir resultados inesperados y posiblemente confusos, además usted podría no recibir boletines de emergencia o cualquiera de los siguientes tipos de programación:"

- Boletines de Emergencia (como mensajes de EAS (Servicios de Alerta en Emergencias, advertencias del clima y otros)
- Programas originados localmente
- Noticias
- Política
- Anuncios de Servicio Público
- Religioso
- Deportes
- Estado del Tiempo

Tabla De Programas De EEUU

NR	No clasificado. VEA CUIDADO DEL CLIENTE en la página anterior.
TV-Y	Todos los niños. Los temas y elementos en este programa están especialmente diseñados para un público infantil, incluyendo niños de 2-6 años.
TV-Y7	Dirigido a niños mayores. Los temas y elementos en este programa pueden incluir ligera violencia física o cómica, o puede asustar a niños menores de 7 años.
TV-G	Audiencia General. Contiene poca o nada de violencia, nada de lenguaje fuerte, y poco o nada de diálogo o situaciones con contenido sexual.
TV-PG	Guía de los padres sugerida. El programa puede contener lenguaje obsceno infrecuente, violencia limitada, diálogos o situaciones sexualmente sugestivas.
TV-14	Advertencia a los padres. Este programa puede contener temas sofisticados, contenido sexual, lenguaje inapropiado, y violencia más intensa.
TV-MA	Sólo audiencia Madura. Este programa puede contener temas para adultos, lenguaje profano, violencia gráfica y contenido sexual explícito.
FV	FANTASIA/ CARICATURAS CON VIOLENCIA
V	VIOLENCIA
S	SEXO
L	LENGUAJE OFENSIVO
D	DIALOGO CON CONTENIDO SEXUAL

Películas de EEUU

Las características de este modelo de televisión y la "Tecnología V-CHIP" permite usar clasificaciones al ver películas o vídeos. Esta innovación permite a los padres bloquear varios tipos de películas y vídeos a su discreción. IDI (Imagen en Imagen) se bloqueará automáticamente.

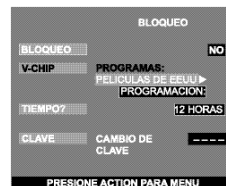

Nota: Algunas veces las películas no son clasificadas por una variedad de razones. Películas antiguas y extranjeras normalmente no tienen clasificación.

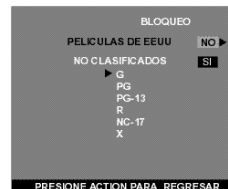

Procedimiento

- Presione **CH ▼** ó **CH ▲** para mover el cursor entre las diferentes clasificaciones.
- Use **◀ VOL ó VOL ▶** para seleccionar las clasificaciones que desea bloquear (ROJO) y desactivar el bloqueo (VERDE).
- Presione **ACTION** dos veces para regresar V-CHIP SET.
- Presione **CH ▼** para realzar TIEMPO?.
- Presione **◀ VOL ó VOL ▶** para seleccionar 12, 24, 48 horas ó SIEMPRE.
- Presione **ACTION** dos veces para para regresar al Menu Principal, despues presione **CH ▲** para salir.

Tabla De Clasificacion De Peliculas De Eeuu

NR	PROGRAMA NO CLASIFICADO Y NA (NO APLICABLE). Película que no ha sido clasificada o que la clasificación no aplica.
G	AUDIENCIA GENERAL. Se admiten todas las edades.
PG	GUIA DE LOS PADRES SUGERIDA. Con material no aconsejable para niños..
PG-13	FUERTE SUPERVISION DE LOS PADRES. Con material que puede ser inapropiado para niños menores de 13 años.
R	RESTRINGIDO. Menores de 17 años necesitan ir acompañados de uno de los padres ó un adulto.
NC-17	NO SE ADMITE NADIE DE 17 AÑOS O MENOS.
X	SOLO ADULTOS.

BLOQUEO (cont.)

Inglés de Canada

Las características de este modelo de televisión y la "Tecnología V-CHIP" permite usar clasificaciones al ver películas o videos. Esta innovación permite a los padres bloquear varios tipos de películas y videos a su discreción. IDI (Imagen en Imagen) se bloqueará automáticamente.

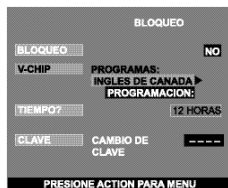

Nota: E (Exento) Los programas exentos incluyen: noticieros, deportivos, documentales y programas informativos; programas de entretenimiento, videos musicales, y programación variada.



Procedimiento

- Presione **CH ▼** ó **CH ▲** para mover el cursor entre las diferentes clasificaciones.
- Use **◀ VOL** ó **VOL ▶** para seleccionar las clasificaciones que desea bloquear (ROJO) y desactivar el bloqueo (VERDE).
- Presione **ACTION** dos veces para regresar V-CHIP SET.
- Presione **CH ▼** para realzar TIEMPO?
- Presione **◀ VOL** ó **VOL ▶** para seleccionar 12, 24, 48 horas o SIEMPRE.
- Presione **ACTION** dos veces para regresar para regresar al Menu Principal, despues presione **CH ▲** para salir.

Tabla De Ingles De Canada

E	Exento - Los programas exentos incluyen: noticieros, deportivos, documentales y programas informativos; programas de entretenimiento, videos musicales, y programación variada.
c	Programación dirigida a niños menores de 8 años. No contiene lenguaje ofensivo, sexual ni desnudos.
C8+	Programación considerada apta para niños de 8 años en adelante. No tiene contenido sexual ni desnudos.
G	AUDIENCIA GENERAL. Se admiten todas las edades.
PG	GUIA DE LOS PADRES SUGERIDA. Con material no aconsejable para niños.
14+	Programación que por su contenido no es recomendada para espectadores menores de 14 años. Se recomienda a los padres discreción con audiencia adolenscente.
18	SOLO ADULTOS

Francés de Canada

Las características de este modelo de televisión y la "Tecnología V-CHIP" permite usar clasificaciones al ver películas o videos. Esta innovación permite a los padres bloquear varios tipos de películas y videos a su discreción. IDI (Imagen en Imagen) se bloqueará automáticamente.

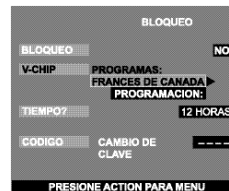

Nota: E (Si se selecciona "SI" se recibirán programas NO CLASIFICADOS. Si se selecciona "NO" se bloquearán los programas NO CLASIFICADOS.

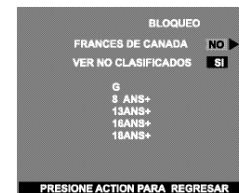

Procedimiento

- Presione **CH ▼** ó **CH ▲** para mover el cursor entre las diferentes clasificaciones.
- Use **◀ VOL** ó **VOL ▶** para seleccionar las clasificaciones que desea bloquear (ROJO) y desactivar el bloqueo (VERDE).
- Presione **ACTION** dos veces para regresar V-CHIP SET.
- Presione **CH ▼** para realzar TIEMPO?
- Presione **◀ VOL** ó **VOL ▶** para seleccionar 12, 24, 48 horas o SIEMPRE.
- Presione **ACTION** dos veces para regresar para regresar al Menu Principal, despues presione **CH ▲** para salir.

Tabla De Clasificaciones Para El Frances De Canada

E	Exento - Programación exenta.
G	Audiencia General. Contiene poca o nada de violencia, nada de lenguaje fuerte, y poco o nada de dialogo o situaciones con contenido sexual.
8 ans +	8+ General - No recomendada para niños pequeños. Programación dirigida a la audiencia general, pero con ligero u ocasional contenido de violencia. Se recomienda supervisión de un adulto.
13 ans +	Programación no recomienda para niños menores de 13 años - Puede contener algunas escenas violentas que podrían asustar a los menores. Se recomienda enfáticamente supervisión de un adulto.
16 ans +	Programación no recomienda para menores de 16 años - Contiene frecuentes escenas de violencia o violencia intensa.
18 ans +	Programación solo para adultos - contiene escenas de violencia o de violencia extrema.

BLOQUEO (cont.)

Mensaje de Bloqueo de Imagen Principal y SPLIT

Si el V-Chip está activado y el programa excede el límite de clasificación ajustado por el usuario, aparecerá el mensaje de bloqueo y el sonido será desactivado. Si desea continuar viendo el programa introduzca su código secreto. Después de introducir el código, todos los bloqueos y clasificaciones son desactivados hasta apagar la televisión o hasta que todos los ajustes sean desactivados.

Nota: Si el código secreto es introducido para anular las clasificaciones, deberá reajustar todas las clasificaciones mediante reprogramación ó apagando la PTV.

Imagen Principal



Imagen en SPLIT



Mensaje de Bloqueo IDI

La función del IDI está disponible cuando la característica V-CHIP está activada. Si el programa que se está viendo excede el límite de la clasificación, el IDI desaparecerá y un mensaje de bloqueo aparecerá en la pantalla de la televisión.

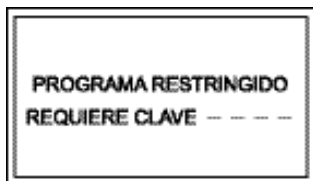
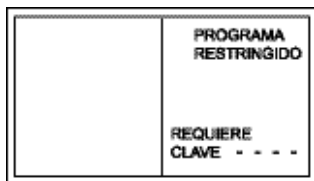
Nota: Si la característica V-CHIP es activada mientras el IDI está activado, el IDI desaparecerá inmediatamente. Active el IDI seleccionando NO en Bloqueo.

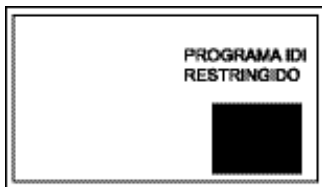

AJUSTE

- ☐ Mientras el sub-menu se encuentre remarcado, presione **VOL ▶** para seleccionar o activar funciones.

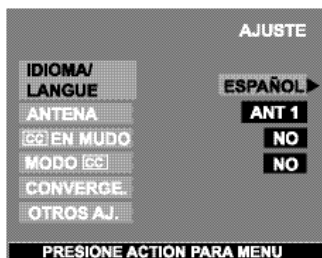

- ☐ **IDIOMA/LANGUE** - Seleccione el idioma del menú ENGLISH (Inglés), ESPAÑOL ó FRANCAIS (Francés)
- ☐ **ANTENA** - Para seleccionar ANT 1 ó ANT 2.
- ☐ **[CC] EN MUDO** - Activa la modalidad de subtítulos en pantalla cuando el botón MUTE (MUDO) en el control remoto es presionado.

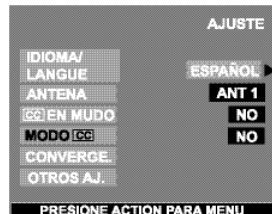

- ☐ **MODO [CC]** - Esta televisión tiene un decodificador integrado que despliega subtítulos (texto en letras blancas o de colores sobre un fondo negro) en pantalla. Permite al usuario leer el diálogo de un programa de televisión u otra información. El programa visto debe incluir la modalidad de subtítulos para que ésta función opere.
 - NO - Cuando no se desea la modalidad de subtítulos.
 - C1 - Para que la información relacionada con el vídeo sea desplegada en hasta 4 líneas en pantalla a la vez. (No bloquea partes relevantes de la imagen). El texto puede ser en cualquier idioma.
 - C2 a C4 - Otras modalidades de información relacionada con el video.
 - T1 a T4 - Para que la guía de la programación o cualquier otra información sea desplegada en pantalla, cuando sea disponible. (Bloquea una gran porción de la imagen en la pantalla de la televisión).

Nota: Se recomienda el modo C1 para ver subtítulos.

☐ CONVERGE.

Nota: Solo use los botones del control remoto mientras a juste la convergencia. El panel de control frontal no tiene efecto.

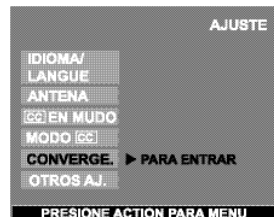

Nota: La necesidad de ajustar CONVERGENCIA es ocasional, sólo cuando se mueve el PTV.

Procedimiento

- Presione **VOL ▶** para entrar a Converge. sub-menu.
- Presione **CH ▲** ó **CH ▼** para seleccionar:
 - **FIJE CONVERGENCIA** - Seleccione para corregir problemas menores de convergencia..
- Nota:** Después de seleccionar, presione **VOL ▶** para continuar convergencia.
- **AJUSTE AUTOMATICO** - Seleccione para volver la convergencia al modo preajustado de fábrica.

AJUSTE (cont.)

CONVERGE.(cont.)

Nota: Después de seleccionar presione **VOL** ► activar **AJUSTE AUTOMÁTICO**. Cuando utilice esta opción en modo zoom, el efecto puede ser verificado al salir de todos los menus y se despliegue una imagen normal.

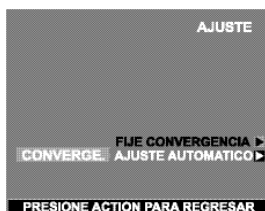

FIJE CONVERGENCIA

Procedimiento

- Después de presionar **VOL** ► se desplegará la pantalla para alinear el verde al centro.
- Después utilice los botones de navegación en el control remoto para alinear las líneas verdes horizontales y verticales en la pantalla, con las marcas de referencia del gabinete en la parte central superior, inferior, izquierda y derecha.

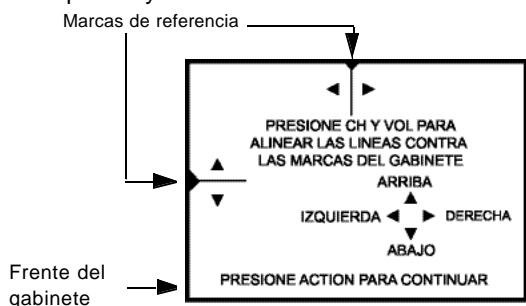

- Presione **ACTION** (●) para desplegar.
- Use los botones de navegación para alinear la cruz **ROJA** con el patrón blanco.

Nota: PARA PREVENIR DAÑO AL TUBO DE LA IMAGEN, NO DEJE ENCENDIDO EL PATRON DE PRUEBA POR UN PERIODO DE TIEMPO PROLONGADO.

- Presione "0" en el teclado de control remoto para desplegar la pantalla para corrección del **AZUL**, después repita el procedimiento para ajustar el azul. De ser necesario presione "0" nuevamente para regresar a la pantalla para corregir el **ROJO**.

Nota: Un patrón de cruz ajustado aparece blanco con un mínimo de color saliente.

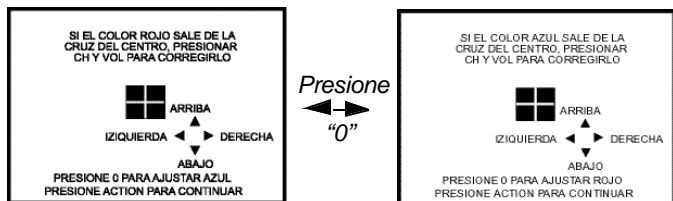

Corrección de convergencia en nueve puntos

Nota: El control remoto debe estar en modo de TV.

Procedimiento

- Presione **ACTION** (●) para desplegar el menú convergencia **ROJO**.
- Presione los botones de 1 al 9 en el control remoto para seleccionar posición de corrección de convergencia.
- Use los botones de navegación para alinear la cruz **ROJA** con la cruz blanca.

Nota: Un patrón de cruz ajustado aparece blanco con un mínimo de color saliente.

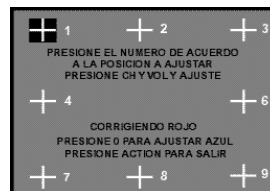

- Presione "0" en el teclado del control remoto para desplegar la pantalla para corrección de **AZUL**, después repita el procedimiento.

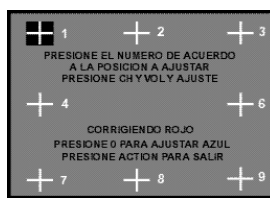

Presione "0"

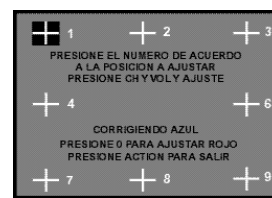

- Para salir presione **ACTION** (●) repetidamente, después presione **CH** ▲.

OTROS AJ.

Seleccione la opción **OTROS AJ.** y presione **VOL** u para entrar al compo del sub sub-menú.



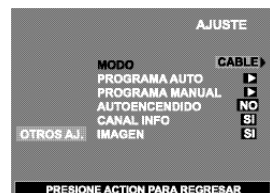















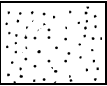

Nota: Mientras las opciones del sub-menú están seleccionadas, presione **VOL** ► para ajustar o activar.



- MODO** - Para seleccionar la modalidad de TV (antena) o **CABLE** dependiendo de la fuente de la señal.
- PROGRAMA AUTO** - Para programar automáticamente todos los canales con señal.
- PROGRAMA MANUAL** - Para manualmente incluir o borrar canales.
- AUTOENCENDIDO** - Seleccione **SI** para encender la televisión al mismo tiempo que el Decodificador de Cable u otros componentes, ó seleccione **NO**, para no hacerlo.
- CANAL INFO** - Seleccione **SI** para desplegar la información cuando cambie de canal.
- IMAGEN** ⇄ - Es recomendado seleccionar **SI** para esta opción para prevenir la retención permanente de la imagen en la pantalla.

Cuadro de Localización de Fallas

Antes de solicitar servicio, establezca los síntomas y lleve a cabo las siguientes posibles soluciones.

SONIDO	IMAGEN	Soluciones
 Sonido Ruidoso	 Imagen Moteada	Ajuste la Ubicación y/o Conexión de la Antena
 Sonido Ruidoso	 Imagen Múltiple / Corrimiento de color en imagen	Ajuste la Ubicación y la Conexión de la Antena Revise el Cable de Entrada de la Antena Ajuste la convergencia de la imagen (ver págs. 26 y 27)
 Sonido Ruidoso	 Interferencia	Aleje la TV de los Aparatos Electrodomésticos, Luces, Vehículos y Equipo Médico
 Sin Sonido	 Imagen Normal	Aumente el Volúmen Revise Mute (Mudo) Revise en el Menú de Audio: ALTAVOCES > SI Cambie el Canal
 Sonido Ruidoso	 Sin Imagen/Con Motas	Ajuste apropiadamente la modalidad de TV o del Cable Revise los Cables de la Antena
 Sin Sonido	 Sin Imagen / Sin IDI	Revise que el Cable de Corriente este Enchufado a una toma de Corriente Activa Ajuste los Controles de Brillo y Audio Cambie el Canal Revise las Conexiones del Cable Programe el Control Remoto otra vez Revise la Operación de la Segunda Fuente de Video Asegurese de no conectar la PC a la entrada DVI (ENT. DIG.)
 Normal Audio	 La imagen se recorre ligeramente al encender el receptor, cuando se cambia de canal or dentro de un periodo de 2 horas.	Esta es una condición normal. Esta función puede ser desactivada. Sin embargo, el desactivar esta función puede causar retención en la imager por lo cual no es recommendado.
 Sonido Normal	 Sin Color	Ajuste el Color Cambie el Canal
 Sonido Erróneo	 Imagen Normal	Revise en el menú de AUDIO que el Ajuste se encuentre en Estéreo o Mono, no en SPA
 Sonido Normal	 Caja Negra en Pantalla	Cambie CC (Subtítulos) de la Modalidad de Texto aNO
 Sonido Normal	 Imagen Normal	Reemplace las Pilas del Control Remoto
Operación Intermitente del Control Remoto		

Indice

Numerales

3D Y/C Filtro 21

A

Ajuste 26
 Altos 21
 Antena 26
 Apagado 22
 Audio 21
 Autoencendido 27

B

Bajos 21
 Balance 21
 BBE 21
 BBE VIVA 3D 21
 Bloqueo 23
 Botões PIP MIN y PIP MAX 9
 Botón Freeze (IDI y Split) 9
 Botón Move 9
 Botón Search (IDI y Split) 8, 9
 Brillo 21

C

Cable de Suministro de
 Corriente Alterna 4
 Canales 22
 Canal Info 27
 Códigos de Componentes 13, 18, 19
 Códigos para reproductor de CD 19
 Códigos para DBS 13, 18
 Códigos para Decodificador Cable 13
 Códigos para Decodificador
 de Cable 18
 Códigos para DVD 13, 18
 Códigos para Equipos de Casete 19
 Códigos para Grabadoras
 Personales de Video 19
 Códigos para Receptores 19
 Códigos para VCR 18
 Códigos para Videocasetera 13
 Color 21
 Color Natural 21
 Conexión de Cable / Antena 4
 Conexión de la Videocasetera 5
 Conexión del Amplificador
 de Sonido 6
 Conexión del Decodificador
 de Cable 5
 Conexión del Decodificador de
 Televisión Digital (DTV-STB)
 ó DVD 6

Conexión de entrada Interface Visual
 Digital 7

Conexiones de Cable Opcional 4
 Conexiones de Equipo Opcional 5
 Conexiones del Decodificador de
 Cable y Videocasetera 5, 6

Converge 26
 Convergencia 4
 Corrección de Convergencia en nueve
 puntos 27
 Cronómetro 22
 Cuadro de Localización de Fallas 28
 Cuidado y Limpieza 3

E

Especificaciones 3

F

Felicidades 3
 Freeze 21
 Función de congelamiento de Imagen
 Principal 9

G

Gabinete y Control Remoto 3

I

Idioma/langue 4, 26
 Imagen ↔ 27
 Imagen 21
 Índice 2
 Información Importante 1
 Información sobre la Convergencia 1
 Instalación 4
 Instalación de Pilas en el
 Control Remoto 10, 14

M

Matriz Color 21
 Mensaje de Bloqueo IDI 26
 Mensaje de Bloqueo de Imagen
 Principal y Split 26
 Menú de Auto Programación 4

N

Navegación del basic menu 20
 Normal 21

O

Operación de Decodificador
 de Cable 11, 15
 Operación de cassette deck 16
 Operación de Componentes con
 el control remoto 11, 15
 Operación de DBS 11, 15

Operación de DVD 11, 15, 16
 Operación de IDI 8
 Operación de IDI y Pantalla
 de Split 8
 Operación de IDI y Pantalla de Split
 Botón 8
 Operación de IDI y SPLIT con un
 Decodificador de Cable 8
 Operación de PVR 16
 Operación de Receiver 16
 Operación de Split 8
 Operación de una
 Videocasetera 11, 15
 Operación del Control Remoto 10, 14
 Operación del Menu de Iconos 21

P

Panel de Control Frontal 6
 Programa Auto 4
 Programa Manual 27
 Programación del Control Remoto 12
 Programación Sin Código 12
 Programando El Control Remoto 17

R

Reduc De Ruido 21
 Registro del Usuario 3

S

Sonido IA 21

T

Tabla de Características 3
 Tabla operacional de los botones en
 modo IDI ó Split 9
 Temp Color 21
 Tinte 21

U

Ubicación de la Televisión 4

V

Velocidad de modulación 21







Le symbole de l'éclair fléché dans un triangle équilatéral indique la présence d'une tension suffisamment élevée pour engendrer un risque de chocs électriques.



Le point d'exclamation dans un triangle équilatéral indique que le manuel d'utilisation inclus avec l'appareil contient d'importantes recommandations quant au fonctionnement et à l'entretien de ce dernier.

ATTENTION: Afin de prévenir tout risque d'incendie ou de chocs électriques, ne pas exposer l'appareil à la pluie ou à une humidité excessive. Éviter également de placer des contenants avec du liquide, tel un vase, sur l'appareil.

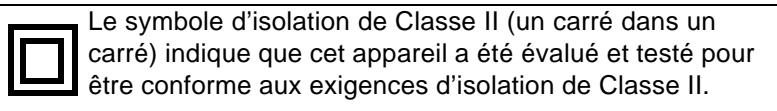

AVERTISSEMENT DU FCC: TOUTE MODIFICATION APPORTÉE À CE TÉLÉVISEUR QUI N'EST PAS EXPRESSÉMENT APPROUVÉE PAR MATSUSHITA ELECTRIC CORPORATION OF AMERICA PEUT CAUSER DES INTERFÉRENCES NUISIBLES LESQUELLES POURRAIENT ENTRAÎNER L'ANNULATION DU DROIT DE L'UTILISATEUR D'OPÉRER CET APPAREIL.

Risque pour l'environnement: Ce produit renferme un tube à rayons cathodiques ainsi que d'autres composants contenant du plomb. L'élimination de ce type de matériaux peut être réglementée dans certaines localités aux fins de protection de l'environnement. Pour des renseignements sur les modalités de recyclage ou d'élimination de ces produits, communiquez avec vos autorités locales ou visitez le site américain de Electronics Industries Alliance : <http://www.eiae.org>.



La marque d'agrément ENERGY STAR^{MD}, un symbole de reconnaissance de l'efficacité énergétique, a été créée par l'agence américaine de protection de l'environnement (EPA) et le ministère de l'Énergie des États-Unis pour aider les consommateurs à identifier les produits susceptibles de leur permettre de faire des économies et de protéger l'environnement par leur rendement énergétique élevé. Les appareils conformes aux normes ENERGY STAR^{MD} consomment, en général, moins d'énergie que les modèles ordinaires semblables.



BBE
High Definition Sound

Fabriqué sous licence de BBE Sound, Inc.

Licence autorisée par BBE Sound, Inc. sous USP4638258, 4482866, 5510752 et 5736897. BBE et le symbole BBE sont des marques déposées de BBE Sound, Inc.

Lire ces instructions au complet avant d'utiliser l'appareil.

Le contenu du présent manuel peut être modifié sans préavis.

Copyright 2003. Matsushita Electric Corporation of America. Tous droits réservés. Toute reproduction ou distribution non autorisée constitue une violation de la loi sur les droits d'auteur.

Information importante

À propos de la convergence

Une image est créée par la projection de 3 images de couleur différentes (rouge, vert et bleu) sur l'écran du téléprojecteur. **La convergence est l'alignement des images rouges, vertes et bleues sur l'écran.** Lorsque ces images sont correctement alignées (convergées), il est possible de voir une image couleur claire et nette. Ces 3 images doivent parfois être alignées en raison de l'effet du champ magnétique de la terre sur les tubes de projection. En règle générale, un réglage ultérieur n'est pas nécessaire après l'alignement initial au centre de l'écran. Il est possible de corriger les franges colorées sur les autres surfaces de l'écran au moyen des touches numériques de la télécommande et en suivant les instructions affichées au menu de configuration. Il est conseillé de converger les images au moment de la mise en marche initiale de l'appareil. Les exemples ci-dessous illustrent un réglage correct et incorrect de la convergence. **Se reporter aux pages 28 et 29 pour de plus amples détails sur le réglage de la convergence.**

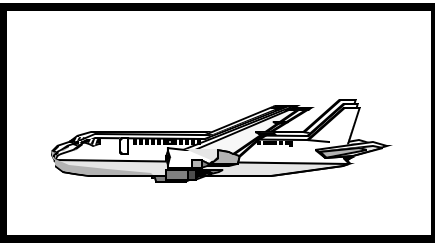

Mauvais alignement de l'image

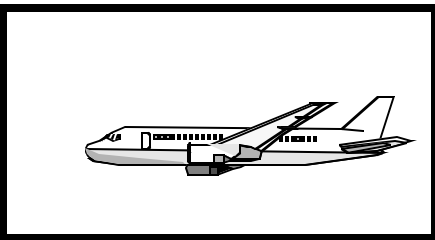

Alignement correct de l'image

Nota:

- S'assurer que le téléprojecteur est en fonction pendant au moins 20 minutes avant d'ajuster la convergence de la manière décrite aux pages 28 et 29.
- Les réglages de la convergence de chaque format (480i, 1080i ou zoom) se font indépendamment. Le réglage d'un format n'a donc aucun effet sur celui des autres.

Renseignements importants à propos de l'utilisation de jeux vidéo, d'ordinateurs et de sources d'images fixes.

MISE EN GARDE: Le marquage ou la rémanence de l'image causé par l'affichage prolongé d'une image fixe n'est pas le résultat d'une défektivité et n'est donc pas couvert par la garantie.

Le téléprojecteur est conçu pour afficher des images animées. L'affichage prolongé d'images fixes telles que des images au format "boîte aux lettres" sur un écran de télévision ordinaire (avec des bandes noires dans le haut et le bas), des images au format ordinaire (4:3) non recadrées sur un grand écran (avec des bandes sur chaque côté), des bandes de défilement dans le bas de l'écran, des motifs permanents de certains jeux vidéo, des panneaux de pointage fixes, des logos de canaux ultra lumineux et des motifs en ligne (Internet) ou répétitifs d'ordinateurs devrait être limité.

L'affichage prolongé d'images fixes peut endommager irrémédiablement le tube image, dommage qui prend la forme d'une image fantôme. Pour prévenir de tels dommages, il est recommandé de prendre les mesures suivantes:

- Limiter l'affichage d'images fixes à moins de 15% du temps de visionnement hebdomadaire total.
- Après usage, toujours couper le contact sur le téléprojecteur.

Informations fournies par la Commission fédérale des communication américaine (FCC)

Cet équipement est conforme aux limites relatives aux appareils numériques de classe B selon les stipulations de la section 15 de réglementation de la FCC. Ces limites ont été instaurées pour fournir une protection raisonnable contre toute interférence radioélectrique et de télévision nuisible en milieu résidentiel. Cet équipement génère, utilise et peut émettre de l'énergie radioélectrique et, s'il n'est pas installé et utilisé conformément aux instructions du constructeur, il peut perturber la réception radio. Cependant, il est toujours possible qu'une installation particulière soit victime d'interférences.

Si cet équipement devait causer des interférences ou en être victime, ce qui peut être vérifié en l'éteignant puis en le remettant sous tension, l'utilisateur est invité à essayer de remédier au problème en prenant les mesures suivantes:

- Réorienter ou déplacer l'antenne réceptrice.
- Augmenter la distance qui sépare l'appareil et le récepteur.
- Raccorder l'appareil à une prise de courant se trouvant sur un circuit différent de celui utilisé par le récepteur.
- Consulter votre revendeur l'aide d'un technicien radio/TV expérimenté.

Table des matières

Information importante	1	Sélecteur télé/vidéo (TV/VIDEO).....	8
À propos de la convergence	1	Touche SEARCH	9
Renseignements importants à propos de l'utilisation de jeux vidéo, d'ordinateurs et de sources d'images fixes	1	Touche MOVE	9
Félicitations	3	Touches PIP MIN et PIP MAX.....	9
Dossier du client	3	Touche FREEZE	9
Entretien et nettoyage.....	3	Arrêt sur image principale	9
Spécifications.....	3	Tableau de fonctionnement de touches d'image en médaillon, d'écran partagé et d'arrêt sur image	10
Table des caractéristiques.....	3	Fonctionnement de la télécommande (model PT-47WXC43 et PT-47WX33).....	11
Installation	4	Installation des piles	11
Emplacement du téléprojecteur	4	Utilisation par télécommande	12
Branchement de sources auxiliaires	4	Programmation de la télécommande	13
Cordon d'alimentation	4	Sans code	13
Câble / antenne	4	Codes des appareils.....	13
Réglage initial	4	Fonctionnement de la télécommande (modèles PT-47/53/56WX53, PT-56WX33, PT-53/56TW53 et PT-4743).....	15
Branchement d'appareils auxiliaires	5	Installation des piles	15
Branchement à un magnétoscope	5	Utilisation par télécommande	16
Branchement à un câblosélecteur	5	Programmation de la télécommande	18
Branchement à un magnétoscope et un câblosélecteur.....	5	Sans code	18
Branchement à un amplificateur audio	6	Codes des appareils.....	18
Branchement d'un décodeur de télévision numérique / lecteur DVD	6	Navigation au menu de base	21
Panneau avant des commandes	6	Fonctionnement avec menus à icônes	22
Connexion d'entrée DVI.....	7	Image	22
Touches spéciales de la télécommande.....	7	Audio	22
Fonction image sur image et partage d'écran	8	Canaux	23
Fonctionnement de l'image sur image	8	Minuterie.....	23
Fonctionnement du partage d'écran	8	Blocage	24
Fonctionnement de l'image sur image et du partage d'écran avec un câblosélecteur	8	Réglage	27
Fonction image sur image et partage d'écran	8	Guide de dépannage.....	30
		Index.....	31

Nota: Les renseignements sur la garantie et les centres de service se trouvent à la fin de ce manuel.

Félicitations

Votre nouveau téléprojecteur se situe à la fine pointe de la technologie pour vous offrir une image et un son de qualité avec des raccordements audio et vidéo complets pour votre système de cinéma maison. Ce téléprojecteur a été conçu pour vous procurer de longues années d'agrément. Les tests sévères auxquels il a été soumis et les réglages de précision dont il a fait l'objet sont garants d'un rendement optimal.

Dossier du client

Les numéros de modèle et de série sont inscrits sur le panneau arrière de l'appareil. Veuillez les noter dans l'espace ci-dessous et conserver ce manuel comme registre de votre achat. Cela en facilitera l'identification en cas de perte ou de vol.

Numéro de modèle

Numéro de série

Entretien et nettoyage

Écran de projection (couper le contact)

L'écran de projection comporte un système de lentille de haute précision avec protecteur d'écran. L'écran peut être nettoyé à l'occasion en prenant les précautions suivantes:

- Utiliser de l'eau légèrement savonneuse ou du nettoyant à vitres avec un chiffon propre.
- NE JAMAIS UTILISER DE NETTOYANTS ABRASIFS.
- Ne jamais utiliser de détergent à lessive ou pour lave-vaisselle.
- Ne jamais utiliser d'alcool, d'ammoniaque ou de produits à base de pétrole.
- Éviter une humidité excessive et bien essuyer.
- S'assurer qu'aucun liquide ne pénètre dans l'appareil.
- Protéger l'écran contre tout heurt.

Nota: Ne pas vaporiser de produit nettoyant directement sur l'écran.

Coffret et télécommande

- Nettoyer le coffret et la télécommande avec un chiffon humide ou humecté d'eau savonneuse. Éviter toute humidité excessive et bien essuyer.
- Ne jamais utiliser de benzène, de solvant ou de produits à base de pétrole.

Spécifications

Les spécifications peuvent être modifiées sans préavis.

Alimentation	PT-53WX53 (4,2A) PT-56WX53 (4,2A) PT-53TW53 (4,4A) PT-56TW53 (4,4A) PT-47WX53 (4,2A) PT-47WXC43 (4,2A) PT-56WX33 (4,2A) PT-47WX33 (4,2A) PT-4743 (4,2A)	120 V c.a., 60 Hz
Bloc d'accord – 181 canaux	VHF-12; UHF-56; Câble-113	
Prises d'entrée vidéo	1 V c.-à-c., 75 ohms, prises de type phono	
Prises d'entrée audio	500 mV eff. 47 kilohms	
Prise de sortie vidéo	1 V c.-à-c., 75 ohms, prise de type phono	
Prises de sortie audio	0 – 2,0 V eff. 4,7 kilohms	
Prise d'entrée DVI	1,0 compatible	
Prises d'entrée vidéo composant	75 ohms, prise de type phono	
Prises d'entrée S-Vidéo	Connecteur S-Vidéo (Y-C)	

Table des caractéristiques

MODÈLES	PT-53TW53	PT-56TW53	PT-53WX53	PT-56WX53	PT-47WX53	PT-47WXC43	PT-4743	PT-56WX33	PT-47WX33
Caractéristiques									
LANGUE D’AFFICHAGE DES MENUS ANG/ESP/FR	●	●	●	●	●	●	●	●	●
*PROTECTEUR D’ÉCRAN	●	●	●	●	●	●	●	●	●
2 BLOCS D’ACCORD POUR IMAGE SUR IMAGE	●	●	●	●	●	●	●	●	●
2RF	●	●	●	●	●	●	●	●	●
SOUS-TITRES	●	●	●	●	●	●	●	●	●
PUCE ANTIVIOLANCE	●	●	●	●	●	●	●	●	●
VITESSE DE BALAYAGE NUMÉRIQUE	1080i, 480p	1080i, 480p	1080i, 480p	1080i, 480p	1080i, 480p	1080i, 480p	1080i, 480p	1080i, 480p	1080i, 480p
DOUBLEUR - LIGNES NTSC	480p	480p	480p	480p	480p	480p	480p	480p	480p
NORMALISATION VIDÉO	●	●	●	●	●	●	●	●	●
NORMALISATION AUDIO	●	●	●	●	●	●	●	●	●
STÉRÉO	●	●	●	●	●	●	●	●	●
SON IA	●	●	●	●	●	●	●	●	●
GRAVES/AIGUS/ÉQUILIBRE	●	●	●	●	●	●	●	●	●
SON AMBIOPHONIQUE	●	●	●	●	●	●	●	●	●
BBE VIVA 3D	●	●	●	●	●	●	●	●	●
BBE	●	●	●	●	●	●	●	●	●
PRISES D’ENTRÉE A/V (ARRIÈRE/AVANT)	4 (3/1)	4 (3/1)	4 (3/1)	4 (3/1)	4 (3/1)	4 (3/1)	4 (3/1)	4 (3/1)	4 (3/1)
PRISE DE SORTIE AUDIO	●	●	●	●	●	●	●	●	●
PRISE D’ENTRÉE VIDÉO DVI	●	●	●	●	●	●	●	●	●
PRISES D’ENTRÉE S-VIDÉO	●	●	●	●	●	●	●	●	●
PRISES D’ENTRÉE VIDÉO COMPOSANT	●	●	●	●	●	●	●	●	●

* Le protecteur d'écran des modèles PT-47WXC43 et PT-4743 est emballé séparément.

Installation

Emplacement du téléprojecteur

Cet appareil peut être utilisé comme centre de divertissement. Pour de plus amples détails, consulter un détaillant.

- Protéger l'appareil contre les rayons solaires, un éclairage intense et les reflets.
- Protéger l'appareil contre la chaleur ou l'humidité. Une aération insuffisante pourrait provoquer un dérangement des composantes internes.
- Un éclairage fluorescent peut réduire la portée de la télécommande.
- Éviter de placer le téléprojecteur près d'un appareil dégageant un champ magnétique, notamment des moteurs, des ventilateurs ou des haut-parleurs externes.

Branchement de sources auxiliaires

Les branchements à d'autres appareils devraient être faits avec des câbles audio et vidéo blindés. Pour de meilleurs résultats:

- Utiliser des câbles coaxiaux blindés de 75 ohms.
- Utiliser les prises d'entrée et de sortie correspondant aux appareils auxiliaires.
- Afin de réduire le risque d'interférence, éviter d'utiliser des câbles longs.

Cordon d'alimentation

ATTENTION: AFIN DE PRÉVENIR TOUT RISQUE D'ÉLECTROCUTION, INSÉRER À FOND LA LAME LA PLUS LARGE DE LA FICHE DANS LA FENTE LA PLUS LARGE DE LA PRISE. NE PAS UTILISER UNE PRISE DANS LAQUELLE LA LAME POLARISÉE NE PEUT ÊTRE INSÉRÉE COMPLÈTEMENT.



PLACER LE CORDON D'ALIMENTATION DANS UN ENDROIT OÙ IL NE RISQUE PAS D'ÊTRE PIÉTINÉ, COINCÉ, ÉCRASÉ, PLIÉ, ETC. FAIRE PARTICULIÈREMENT ATTENTION À SES EXTRÉMITÉS, FICHES ET PRISES COMPRISSES.

Câble / antenne

Pour assurer une réception de qualité optimale, le raccordement à une antenne ou à la câblodistribution est nécessaire. Brancher le câble de la compagnie de câblodistribution à la prise ANT1 à l'arrière du téléviseur. Sélectionner ANT1 et le mode câble dans le menu SET UP (RÉGLAGE).

Câble de la compagnie de câblodistribution



VHF/UHF 75 ohms (sur le panneau arrière)

Nota: Il peut être nécessaire d'utiliser un câblesélecteur pour assurer une réception de qualité optimale. Pour des renseignements sur la compatibilité, consulter la compagnie de câblodistribution.

Branchements aux prises d'antenne

Pour une bonne réception des canaux VHF/UHF, le branchement à une antenne est nécessaire. Une antenne extérieure donnera de meilleurs résultats.

- Brancher l'antenne à la prise ANT1 à l'arrière du téléprojecteur. Sélectionner ANT1 et le mode TÉLÉ dans le menu SET UP (RÉGLAGE).

Câble d'antenne



Nota: Le mode câble est implicitement réglé en usine. Pour sélectionner le signal de la télédiffusion (antenne), choisir le mode TÉLÉ et ANT1 sous le menu SET UP (RÉGLAGE).

Réglage initial

Pour faciliter l'utilisation, un menu d'auto-réglage initial apparaît à l'écran lors de la mise en marche initiale de l'appareil. Selon les besoins, suivre les directives pour régler les fonctions.

IDIOMA/LANGUE

Pour sélectionner l'affichage des menus en anglais, français ou espagnol.

Marche à suivre

- Appuyer sur la touche **VOL** ► pour sélectionner ENGLISH, ESPAÑOL ou FRANÇAIS.

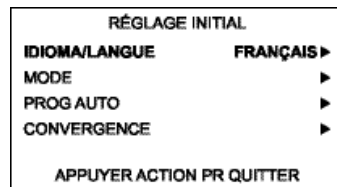

MODE

Pour sélectionner le mode TÉLÉ (antenne) ou CÂBLE selon la source du signal.

Marche à suivre

- Appuyer sur **VOL** ► pour sélectionner TÉLÉ ou CÂBLE.

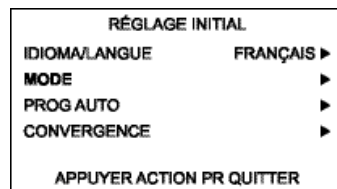

PROG. AUTO

Pour programmer automatiquement tous les canaux avec un signal.

Marche à suivre

- Appuyer sur **VOL** ► pour amorcer la programmation automatique.

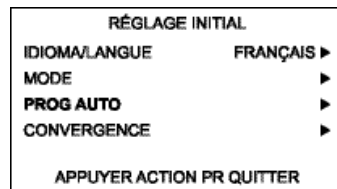

CONVERGENCE

Pour régler la convergence, si nécessaire.

Marche à suivre

- Appuyer sur **VOL** ► pour afficher le menu de réglage de la convergence.
- Voir à la page 28 pour le réglage de la convergence, si nécessaire.

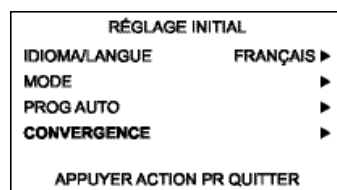

Branchement d'appareils auxiliaires

Nota: La télécommande doit avoir été programmée avec les codes fournis afin de permettre le fonctionnement d'un appareil auxiliaire.

Branchement à un magnéto

Suivre le diagramme ci-dessous lors du branchement d'un magnéto seulement au téléprojecteur.

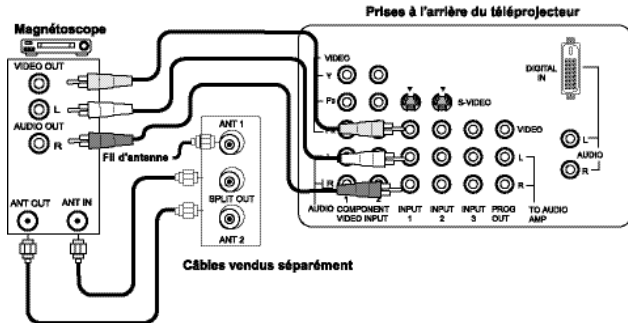

Visionnement d'une émission télévisée

Marche à suivre

- Sélectionner ANT1 dans le menu SET UP (RÉGLAGE).
- Syntoniser le canal désiré sur le téléprojecteur.

Visionnement d'une source vidéo

Marche à suivre

- Option A
 - Sélectionner ANT1 dans le menu SET UP (RÉGLAGE).
 - Appuyer sur la touche **TV/VIDEO** de la télécommande pour sélectionner l'entrée vidéo (VIDÉO 1, VIDÉO 2, etc.) selon le raccordement au magnéto.
 - Amorcer la lecture.
- Option B
 - Sélectionner ANT2 dans le menu SET UP (RÉGLAGE).
 - Syntoniser le téléprojecteur au canal 3 ou 4, selon le magnéto.
 - Amorcer la lecture.

Enregistrement d'une émission télévisée

Marche à suivre

- Option A (Enregistrement et visionnement de la même émission)
 - Sélectionner ANT2 dans le menu SET UP (RÉGLAGE).
 - Syntoniser le téléprojecteur au canal 3 ou 4, selon le magnéto.
 - À l'aide du magnéto, syntoniser le canal diffusant l'émission à enregistrer.
 - Amorcer l'enregistrement.
- Option B (Enregistrement d'une émission durant le visionnement d'une autre émission)
 - Sélectionner ANT1 dans le menu SET UP (RÉGLAGE).
 - Appuyer sur la touche **TV/VIDEO** de la télécommande pour sélectionner l'entrée vidéo (VIDÉO 1, VIDÉO 2, etc.) selon le raccordement au magnéto.
 - À l'aide du magnéto, syntoniser le canal diffusant l'émission à enregistrer.
 - Amorcer l'enregistrement.
 - Appuyer sur la touche **TV/VIDEO** de la télécommande pour retourner au mode télé.

- Syntoniser sur le téléprojecteur le canal désiré pour le visionnement.

Branchement à un câblosélecteur

Suivre le diagramme ci-dessous lors du branchement d'un câblosélecteur seulement au téléprojecteur.

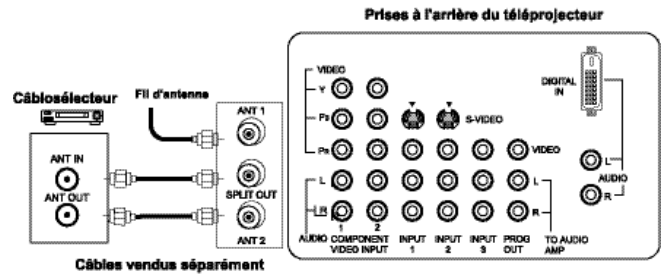

Visionnement d'un canal brouillé

Marche à suivre

- Sélectionner ANT2 dans le menu SET UP (RÉGLAGE).
- Syntoniser le canal 3 sur le téléprojecteur.
- À l'aide du câblosélecteur, syntoniser le canal brouillé désiré.

Nota: Afin de pouvoir utiliser certaines caractéristiques spéciales comme les réglages des canaux favoris et des sigles (consulter la section des caractéristiques spéciales), l'option ANT1 doit avoir été sélectionnée dans le menu SET UP (RÉGLAGE).

Branchement à un magnéto et un câblosélecteur

Suivre le diagramme ci-dessous lors du branchement d'un magnéto et d'un câblosélecteur au téléprojecteur.

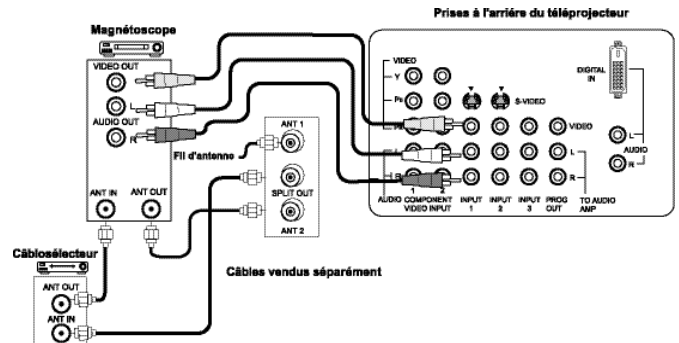

Visionnement d'un canal brouillé

Marche à suivre

- Sélectionner ANT2 dans le menu SET UP (RÉGLAGE).
- Syntoniser le canal 3 sur le téléprojecteur.
- À l'aide du câblosélecteur, syntoniser le canal brouillé désiré.

Nota: Afin de pouvoir utiliser certaines caractéristiques spéciales comme les réglages des canaux favoris et des sigles (consulter la section des caractéristiques spéciales), l'option ANT1 doit avoir été sélectionnée dans le menu SET UP (RÉGLAGE).

Branchement à un magnéto et un câblesélecteur (suite)

Enregistrement d'un canal brouillé

Marche à suivre

- Sélectionner ANT2 dans le menu SET UP (RÉGLAGE).
 - Appuyer sur la touche **TV/VIDEO** de la télécommande pour sélectionner le mode vidéo (VIDÉO 1, VIDÉO 2, etc.) selon le raccordement au magnéto.
 - S'assurer que le contact est établi sur le magnéto.
 - Syntoniser le canal 3 ou 4 sur le magnéto, selon le réglage à l'arrière du magnéto.
 - À l'aide du câblesélecteur, syntoniser le canal brouillé pour l'enregistrement.
 - Amorcer l'enregistrement.
- ☐ Pour visionner un autre canal durant l'enregistrement:
- Sélectionner ANT1 dans le menu SET UP (RÉGLAGE).
 - Appuyer sur la touche **TV/VIDEO** de la télécommande pour sélectionner le mode télé.
 - Syntoniser le canal désiré sur le téléprojecteur (canal non brouillé).

Branchement à un amplificateur audio (TO AUDIO AMP)

Pour faire l'écoute sur une chaîne stéréo, relier le téléprojecteur à la prise d'entrée d'un amplificateur audioexterne.

Nota: Les prises "TO AUDIO AMP" ne peuvent être utilisées pour le branchement direct de haut-parleurs externes.

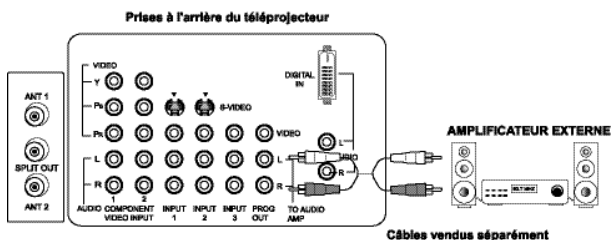

Réglages audio

- Sélectionner H-PARLEURS EF au menu AUDIO.
- Régler le volume sur l'amplificateur à son plus bas niveau.
- Régler le volume sur le téléprojecteur au niveau voulu.
- Régler le volume sur l'amplificateur à un niveau correspondant à celui sur le téléprojecteur
- Sélectionner H-PARLEURS H/CIRCUIT-SORTIE AUDIO VARIABLE au menu AUDIO.
- Le réglage du volume, des graves, des aigus et de l'équilibre ainsi que la commande de sourdine (COUPURE SON) sont maintenant contrôlés au moyen des commandes du téléprojecteur.

Nota: En mode "H/CIRCUIT-SORTIE AUDIO FIXE", le volume ne peut se régler que sur l'amplificateur externe.

Branchement d'un décodeur de télévision numérique / lecteur DVD

Ce téléprojecteur peut afficher des signaux de télévision numérique 1080i et 480p lorsque relié à un décodeur pour télévision numérique. Pour afficher les émissions de la télévision numérique, le décodeur doit être connecté aux prises d'entrée vidéo composant (Y, P_B, P_R) du téléprojecteur. De plus, le signal

de télévision numérique doit être disponible dans votre région. Sélectionner le format du signal de sortie du décodeur: 1080i ou 480p.

Le téléprojecteur utilise également un doubleur de balayage progressif lequel désentrelace le signal NTSC et balaie l'image progressivement. Cela rend invisibles les minces bandes noires horizontales (effet de store vénitien) associées aux images entrelacées, et ce, même lorsque le spectateur est placé très près de l'écran.

Utiliser ce schéma de raccordement comme référence pour connecter un décodeur de télévision numérique ou lecteur DVD au téléprojecteur.

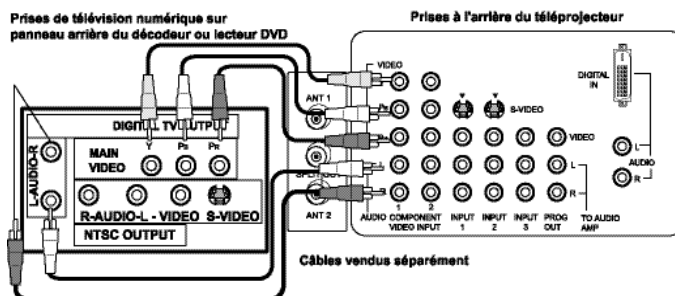

Nota: Il y a 2 jeux de trois entrées vidéo: Y, Pb et Pr. Les signaux composés séparés de couleur fournissent la luminance et l'analyse chromatique. Utiliser les prises d'entrée audio gauche (L) et droite (R).

Panneau avant des commandes

Utiliser le panneau avant de l'appareil pour contrôler le téléprojecteur sans la télécommande.

Nota: Le voyant de mise en/hors contact (rouge) est allumé lorsque l'appareil est en contact.

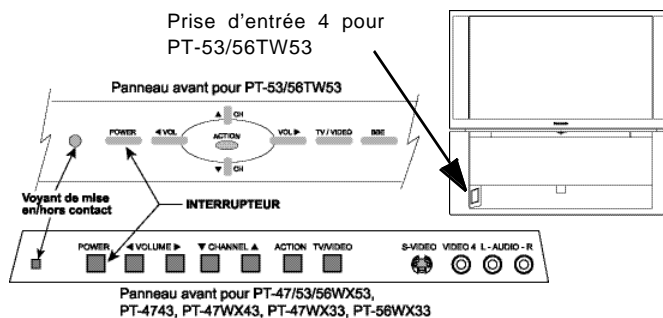

Les prises d'entrée vidéo peuvent être utilisées pour le raccordement d'un second magnéto, d'un caméscope, d'un lecteur laser, de jeux vidéo ou d'un appareil DSS. Se reporter au manuel de l'utilisateur afférent à l'appareil utilisé.

Marche à suivre

- Brancher l'équipement de la manière indiquée aux prises d'entrée audio/vidéo à l'avant du téléprojecteur.
- Appuyer sur la touche TV/VIDEO pour sélectionner le mode d'entrée VIDEO 4.
- Faire fonctionner l'équipement branché conformément aux instructions du fabricant.

Connexion d'entrée DVI (norme de vidéo numérique Digital Visual Interface- Interface visuelle numérique)

Le circuit d'entrée DVI/HDCP¹ sur le téléprojecteur peut prendre en charge les programmes protégés contre le piratage. La prise d'entrée DVI/HDCP est conforme à la norme EIA-861² et n'est pas conçue pour une utilisation avec des ordinateurs personnels. La prise DVI/HDCP peut être reliée à un appareil électronique grand public conforme à la norme EIA/CEA 861 tel un décodeur ou un lecteur DVD équipé d'un connecteur de sortie DVI³. L'entrée DVI/HDCP est conçue de manière à offrir un rendement optimal avec des signaux de télévision numérique à haute définition (HDTV) tels que les signaux 1080i. L'entrée DVI/HDCP prend également en charge les signaux visuels 480i et 480p.

Nota:

1. DVI/HDCP = Digital Visual Interface / High-Bandwidth Digital Copy Protection (Interface numérique visuelle / Protection du contenu numérique à large bande passante).
2. La conformité à la norme EIA/CEA 861 couvre les spécifications pour la transmission d'un signal vidéo numérique non compressé y compris la protection du contenu numérique à large bande passante.
3. Pour des renseignements sur la disponibilité, communiquer avec un revendeur Panasonic.

Se reporter au diagramme ci-dessous pour raccorder le téléprojecteur à un décodeur ou à un lecteur DVD muni d'une prise de sortie DVI.

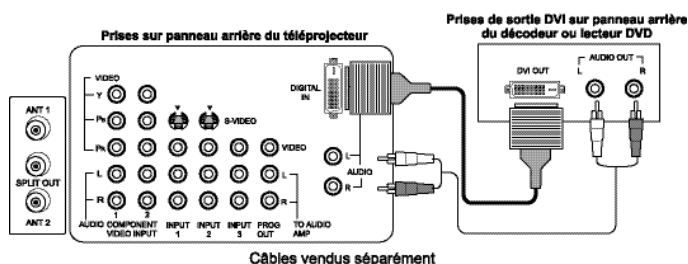

Marche à suivre

- Appuyer sur la touche TV/VIDEO de la télécommande pour sélectionner l'entrée numérique ENTRÉE NUM.
- Relier la sortie DVI du décodeur ou lecteur DVD à la prise d'entrée DIGITAL IN du téléprojecteur.
- Acheminer le signal de sortie audio du décodeur ou du lecteur DVD aux prises d'entrée audio L et R associées à l'entrée DIGITAL IN.

Touches spéciales de la télécommande

Touche de format de l'image (ASPECT)

Réglages disponibles selon le signal d'entrée composant

SIGNAL D'ENTRÉE	AFFICHAGE	REGLAGES AVEC LA TOUCHE ASPECT
1080i	16:9 seulement	Aucun réglage
480p (16:9)	Par défaut à 16:9	4:3, PLEIN ÉCRAN ou ZOOM (voir ci-dessous)
480p (4:3)	Par défaut au mode PLEIN ÉCRAN <i>Nota: Les images seront étirées horizontalement.</i>	4:3, PLEIN ÉCRAN ou ZOOM (voir ci-dessous)
480i	Par défaut au mode INTÉGRAL	4:3, PLEIN ÉCRAN, INTÉGRAL ou ZOOM (voir ci-dessous)

La touche ASPECT de la télécommande permet de sélectionner parmi quatre modes d'affichage en fonction du format de l'image du signal capté et de ses préférences personnelles.

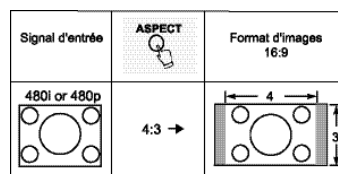

Les images de format 4:3 sont affichées dans leur format normal 4:3 avec des barres grises de chaque côté. (Le format 4:3 n'est pas recommandé car il pourrait produire une image rémanente lors d'affichage prolongé.)

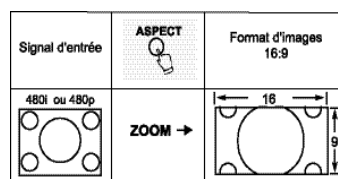

Les images de format 4:3 sont adaptées uniformément à la largeur maximale de l'écran et centrées verticalement. (Recommandé pour les images boîtes aux lettres.)

Nota: Si le menu est affiché pendant que le mode zoom est activé, le format d'image changera à plein écran afin d'afficher le menu dans son entièreté.

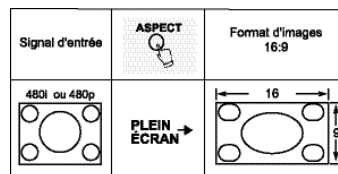

Les images sont adaptées à la taille maximale de l'écran. (Recommandé pour les images anamorphosées.)

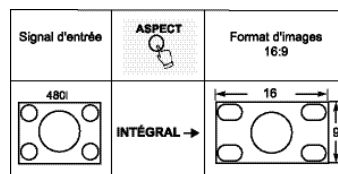

Les images de format 4:3 sont étirées vers la gauche et la droite à la taille maximale de l'écran. Une correction du format est appliquée au niveau central de l'écran. La taille de l'image dépend du signal d'entrée. (Recommandé pour le visionnement télé normal.)

Touche de rendu sonore BBE

Appuyer sur cette touche pour activer/désactiver le rendu sonore BBE VIVA 3D (modèles PT-53TW53 et PT-56TW53) ou BBE haute définition.

Touche de seconde voie audio (SAP)

Appuyer sur cette touche pour alterner entre les différents modes audio. Lors de la réception stéréo, une pression sur la touche SAP alterne entre STÉRÉO et SAP.

Fonction image sur image et partage d'écran

Nota: L'apparence des touches des fonctions image sur image et partage d'écran peuvent différer selon le modèle de télécommande.

Fonctionnement de l'image sur image



Ce téléprojecteur est doté de la fonction d'image sur image avec deux blocs d'accord. Cela permet le visionnement simultané de deux (2) émissions télévisées avec ou sans une seconde source vidéo tel un magnétoscope, câblosélecteur, etc.

Marche à suivre

- Brancher l'antenne à la prise ANT 1 à l'arrière du téléprojecteur.

- Appuyer sur  pour afficher l'image en médaillon.
- Sélectionner les canaux pour l'image en médaillon en

appuyant sur  .

- Sélectionner les canaux pour l'image principale en appuyant sur  ou  ou en utilisant les touches numériques.

- Appuyer sur  pour intervertir l'image principale à l'écran et l'image en médaillon.

- Appuyer sur  pour afficher la source des images à l'écran.

- Appuyer sur  pour annuler la fonction image sur image.

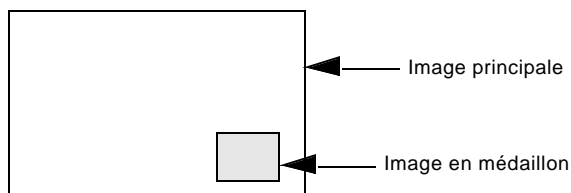

Nota: Le signal audio est en provenance de l'image principale seulement.



Fonctionnement du partage d'écran

Cette fonction permet de visionner deux canaux différents l'un à côté de l'autre avec ou sans source vidéo externe.



Marche à suivre

- Appuyer sur  pour afficher l'écran partagé.
- Sélectionner les canaux pour l'écran partagé en

appuyant sur  .

- Sélectionner les canaux pour l'image principale en appuyant sur  ou  ou en utilisant les touches numériques.

- Appuyer sur  pour intervertir l'image partagée à l'écran et l'image principale.

- Appuyer sur  pour afficher la source des images à l'écran.
- Appuyer sur  pour annuler la fonction du partage d'écran.



Fonctionnement de l'image sur image et du partage d'écran avec un câblosélecteur

Pour visionner des canaux brouillés à l'image principale à l'aide du câblosélecteur:

Nota: Utiliser cette marche à suivre pour le visionnement d'un canal brouillé à l'image principale et d'une émission télévisée ou d'une source vidéo dans l'image en médaillon ou dans l'écran partagé.

Marche à suivre

- Sélectionner ANT 2 dans le menu SET UP (RÉGLAGE).
- Syntonner le canal 3 sur le téléprojecteur.

- Appuyer sur  ou  de la télécommande pour faire afficher une image en médaillon ou à l'écran partagé.

Nota: Le signal audio est en provenance de l'image principale seulement.

- S'assurer que le contact est établi sur le câblosélecteur.
- Sélectionner les canaux pour l'image principale à l'aide du câblosélecteur.
- Sélectionner les canaux pour l'image en médaillon ou à

l'écran partagé en appuyant sur  .

Nota: La touche SWAP ne fonctionne pas lors de la syntonisation des canaux avec le câblosélecteur. Si le câblosélecteur est doté d'une prise de sortie vidéo, celle-ci peut être utilisée pour le raccordement au téléprojecteur afin de permettre toutes les fonctions d'image sur image ou du partage de l'écran. Consulter le manuel d'utilisation de l'appareil auxiliaire pour plus de renseignements.

Fonction image sur image et partage d'écran

Sélecteur télé/vidéo (TV/VIDEO)

Appuyer sur cette touche lors de l'affichage d'une image en médaillon ou de l'écran partagé pour sélectionner le mode d'entrée désiré.

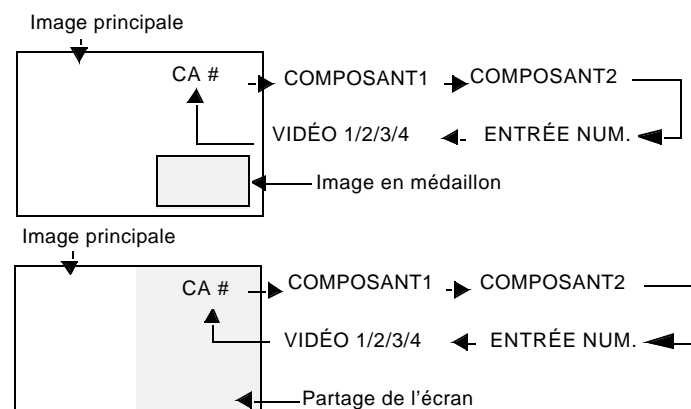

**Touche de repérage dans le médaillon (SEARCH)
(image en médaillon et écran partagé)**

Cette touche permet de balayer tous les canaux disponibles.

Marche à suivre

- Appuyer sur **PIP** ou **SPLIT** pour afficher l'image en médaillon ou l'écran partagé.
- Appuyer sur **SEARCH OPEN/CLOSE** pour afficher les médaillons de repérage.
- Appuyer de nouveau sur **SEARCH OPEN/CLOSE** pour mettre fin au balayage. Le canal affiché dans l'image en médaillon ou à l'écran partagé sera le dernier médaillon de repérage.
- Appuyer sur **PIP** ou **SPLIT** pour annuler la fonction image sur image ou partage de l'écran.

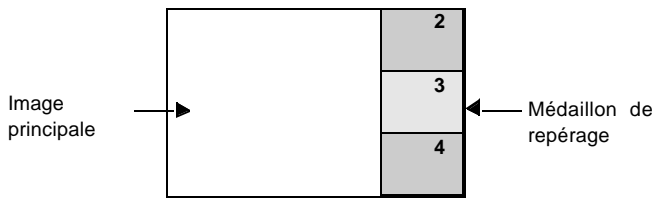

Touche de déplacement (MOVE) (image sur image seulement)

Cette touche permet de déplacer l'image en médaillon dans un des quatre coins.

Marche à suivre

- Appuyer sur **PIP** pour afficher l'image en médaillon.
- Appuyer sur **MOVE** pour déplacer l'image dans le coin désiré.
- Appuyer sur **PIP** pour annuler l'image en médaillon.

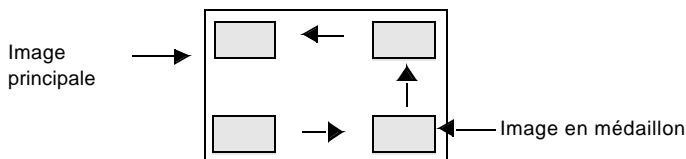

Touches PIP MIN et PIP MAX

Lors de l'affichage d'une image en médaillon, appuyer sur PIP MIN ou PIP MAX pour varier la taille de l'image en médaillon.

Marche à suivre

- Appuyer sur **PIP** pour afficher l'image en médaillon.
- Appuyer sur **PIP MIN** ou **PIP MAX** pour sélectionner la taille de l'image en médaillon.

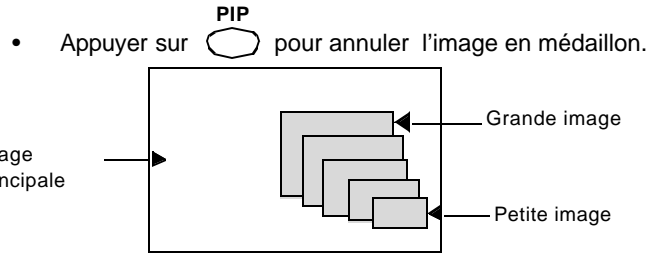

Touche d'arrêt sur image (FREEZE) (image en médaillon et écran partagé)

Cette fonction permet de figer l'action de l'image en médaillon ou de l'écran partagé.

Marche à suivre

- Appuyer sur **PIP** ou **SPLIT** pour afficher l'image en médaillon ou l'écran partagé.
- Appuyer sur **FREEZE TV/VCR** pour figer l'action à partir de l'image en médaillon ou de l'écran partagé.
- Appuyer de nouveau sur **FREEZE TV/VCR** pour mettre hors fonction.
- Appuyer sur **PIP** ou **SPLIT** pour annuler l'image en médaillon ou l'écran partagé.

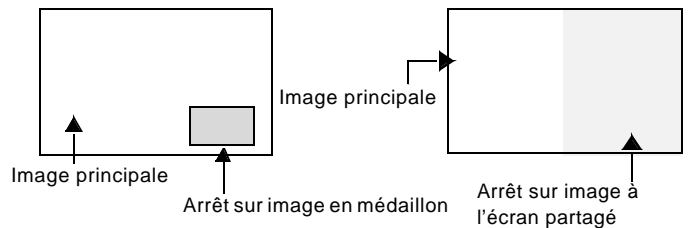

Arrêt sur image principale

Cette fonction permet de figer l'action de l'image principale et l'afficher dans l'image en médaillon ou à l'écran partagé.

Marche à suivre

- Pour figer l'action sur l'image principale, appuyer sur **FREEZE TV/VCR** sans affichage d'image en médaillon ou d'écran partagé.
- Une image figée de l'image principale apparaît dans l'image en médaillon ou à l'écran partagé, selon la sélection faite au menu FIGÉE des réglages de l'image dans AUTR. RÉG2 (voir à la page 22).
- Appuyer de nouveau sur **FREEZE TV/VCR** pour annuler l'image principale figée.

Nota: Lors de l'affichage de l'arrêt sur image en médaillon de l'image principale, seule la touche de déplacement de image en médaillon est opérationnelle. Les autres touches d'image en médaillon ne fonctionnent pas (voir le tableau à la page 10).

Tableau de fonctionnement de touches d'image en médaillon, d'écran partagé et d'arrêt sur image

Ce tableau indique le fonctionnement des touches avec l'image en médaillon, l'écran partagé ou l'arrêt sur image principale.

Touches de la télécommande	Mode image en médaillon	Mode d'écran partagé	Mode d'arrêt sur image principale
PIP MIN	Plus petite	Aucun effet	Aucun effet
PIP MAX	Plus grande	Aucun effet	Aucun effet
FREEZE	Image en médaillon figée	Écran partagé figé	Affichage ou annulation
PIP CH	Changement de canal	Changement de canal	Aucun effet
SEARCH	Affichage de médaillons de repérage	Affichage de médaillons de repérage	Aucun effet
PIP	Affichage d'image en médaillon	Affichage d'image en médaillon	Aucun effet
SPLIT	Affichage d'écran partagé	Affichage d'écran partagé	Aucun effet
MOVE	Déplacement de l'image en médaillon	Aucun effet	Déplacement de l'image en médaillon
SWAP	Permutation avec l'image principale	Permutation avec l'image principale	Aucun effet

Fonctionnement de la télécommande (modèles PT-47WXC43 et PT-47WX33 seulement)

POWER
Appuyer pour établir ou couper le contact.

TV VCR DBSCBI DVD
Appuyer pour sélectionner le fonctionnement télécommandé.

ACTION
Appuyer pour accéder aux menus.

MUTE
Appuyer pour couper le son. Appuyer pour mettre le décodeur de sous-titres (CC) en ou hors fonction.

TV/VIDEO
Appuyer pour sélectionner le mode télé ou vidéo.

BBE MENU
BBE - Appuyer pour mettre en/hors fonction. MENU - Appuyer pour accéder aux menus DBS ou DVD.

NUMÉRIQUES
Appuyer sur les touches numériques du clavier pour sélectionner un canal.

R-TUNE
Appuyer pour revenir au canal précédemment capté ou au mode d'entrée.

SAP
Appuyer pour accéder aux modes audio (Stéréo, SAP ou Mono).

VOL VOL
Appuyer pour régler le niveau sonore et se déplacer au sein des menus.

CH CH
Appuyer pour sélectionner le canal et pour se déplacer au sein des menus.

RECALL
Appuyer pour afficher l'heure, le numéro du canal, l'état de la minuterie-sommeil et d'autres options.

SEARCH GUIDE
SEARCH - Appuyer pour effectuer un repérage dans médaillon/écran partagé. GUIDE - Touche de fonctions pour récepteur DBS.

EXIT
Touche de fonctions pour récepteur DBS

ASPECT PROG
ASPECT - Sélection du format d'image selon le format diffusé. PROG - Appuyer pour entrer le numéro mineur d'un numéro de canal composé.

*PIP MIN REW 	*SPLIT PLAY 	*PIP MAX FF
*SWAP PAUSE 	*MOVE STOP 	*PIP REC
*FREEZE TV/VCR 	*PIP CH VCR /DBS CH 	
*Touches pour image sur image/écran partagé Touches pour appareils auxiliaires		

Panasonic
EUR7613Z40

Installation des piles

Utiliser deux piles AA:

Retirer le couvercle du logement des piles en appuyant près de la flèche et en poussant vers le haut.
Installer les piles en respectant les polarités (+) et (-).
Remettre le couvercle en place.

Nota: Une installation incorrecte peut occasionner une fuite et endommager la télécommande.

Précautions à prendre

- Remplacer les 2 piles à la fois.
- Ne pas utiliser des piles de types différents (carbone zinc avec alcalines).
- Ne pas recharger, court-circuiter, démonter, chauffer ou jeter au feu les piles.

Utilisation par télécommande

Note: Voir à la page 13 pour la marche à suivre pour la programmation de la télécommande.

Utilisation d'un magnétoscope

Programmation de la télécommande pour utilisation avec un magnétoscope.

Action désirée	Appuyer sur
Mise sous/hors tension	
Sélection du mode d'entrée pour magnétoscope	
Sélection de canal	
Enregistrement	
Lecture	
Arrêt	
Avance accélérée	
Rebobinage	
Pause	
Sélection du mode TV/VCR	
Affichage magnétoscope	

Utilisation d'un câblosélecteur

Programmation de la télécommande pour utilisation avec un câblosélecteur.

Action désirée	Appuyer sur
Mise sous/hors tension	
Sélection de canal	
Sélection de canal	
Retour au canal précédent	

Utilisation d'un récepteur DBS

Programmation de télécommande pour utilisation avec DBS.

Action désirée	Appuyer sur
Mise sous/hors tension	
Affichage du menu DBS	
Navigation au menu	
Sélection de canal	
Renseignements sur le programme	
Retour au canal précédent	
Sélection de la page suivante/précédente	
Quitter les menus	
Affichage du guide de programmation	

Utilisation d'un lecteur DVD

Programmation de la télécommande pour utilisation avec un lecteur DVD.

Action désirée	Appuyer sur
Mise sous/hors tension	
Chapitre suivant/précédent	
Affichage DVD	
Recherche arrière	
Recherche avant	
Lecture	
Ouverture/fermeture	
Arrêt	
Pause	
Ralenti +/-	



Programmation de la télécommande

La télécommande universelle peut être programmée pour commander le fonctionnement d'appareils d'autres marques à l'aide des touches de fonctions VCR, DVD, CABLE, ou DBS. Suivre l'une des procédures de programmation données ci-dessous.

Appareil	Contrôle	Réglage par défaut
Téléviseur	Téléviseur (Panasonic seulement)	Codes des téléviseurs Panasonic
Magnétoscope	Magnétoscope (Préréglé)	Codes des magnétoscopes Panasonic
Récepteur DBS/ Câblodélecteur	Récepteur DBS/Câblodélecteur (Préréglé)	Codes des récepteurs DBS Panasonic
Lecteur DVD	Lecteur DVD (Préréglé)	Codes des lecteurs DVD Panasonic

Nota: Déterminer la marque de l'appareil et identifier le code dans les tableaux des codes.

Marche à suivre

- S'assurer que l'appareil auxiliaire est branché et que le contact est établi.
- Couper le contact sur l'appareil auxiliaire.
- Appuyer simultanément sur les touches **ACTION** et  pendant **au moins 5secondes**.
- Appuyer sur la touche de la télécommande correspondant à l'appareil auxiliaire utilisé (VCR, DVD, CABLE ou DBS).
- Entrer le code à 3 chiffres à l'aide des touches numériques de la télécommande (touches 0 ~ 9).
- Appuyer sur la touche  de la télécommande pour vérifier le fonctionnement. Si le bon code a été entré, le contact est établi sur l'appareil.

Nota: Si le contact ne peut être établi sur l'appareil avec la télécommande, répéter la procédure avec un autre code. (Certaines marques possèdent plus d'un code.) Si un mauvais code est entré ou que l'entrée prenne plus de 30 secondes, la programmation n'aura pas lieu.

Sans code

Cette procédure, nommée "méthode séquentielle", essaie tous les codes.

- S'assurer que l'appareil auxiliaire est branché et que le contact est établi.
- Couper le contact sur l'appareil auxiliaire.
- Appuyer simultanément sur les touches **ACTION** et  pendant **au moins 5secondes**.
- Appuyer sur la touche de la télécommande correspondant à l'appareil auxiliaire utilisé.
- Appuyer sur la touche **VOL ►** pour passer au code suivant. Appuyer sur **◀ VOL** pour revenir au code précédent.

- Appuyer sur la touche  de la télécommande pour vérifier le fonctionnement. Si le bon code a été entré, le contact est établi sur l'appareil.

Nota: Répéter la procédure jusqu'à ce que le bon code soit trouvé. Plusieurs essais peuvent être nécessaires.

- Une fois le bon code trouvé, appuyer sur la touche **ACTION**  pour programmer le code.

Codes des appareils

La télécommande universelle peut servir à commander le fonctionnement de nombreux appareils après avoir entré un code. La mémoire des codes étant limitée, certains appareils peuvent ne pas être télécommandés. La télécommande universelle n'est pas conçue pour commander la totalité des fonctions offertes sur tous les appareils.

Inscrire les numéros de code des appareils dans ces cases. Ils serviront de référence si la télécommande devrait être reprogrammée.		
Magnétoscope <input type="text"/> <input type="text"/> <input type="text"/>	Récepteur DBS <input type="text"/> <input type="text"/> <input type="text"/>	Câblodélecteur <input type="text"/> <input type="text"/> <input type="text"/>
Récepteur DVD <input type="text"/> <input type="text"/> <input type="text"/>		

Codes des appareils (suite)

Codes pour magnétoscope	
Marque	Code
Admiral	335
Aiwa	332
Akai	314, 315, 316, 329
Audio Dynamic	311, 339
Bell & Howell	305, 313
Broksonic	320, 326
Canon	323, 325
CCE	343
Citizen	306
Craig	305, 306, 329
Curtis Mathes	324, 345
Daewoo	301, 324, 343
DBX	310, 311, 339
Dimensia	345
Emerson	303, 319, 320, 325, 326, 343
Fisher	305, 307, 308, 309, 313
Funai	320, 326, 334
GE	324, 333, 345
Goldstar	306
Gradiente	334
Hitachi	300, 323, 345
Instant Replay	323, 324
Jensen	339
JVC	310, 311, 334, 339
Kenwood	306, 310, 311, 339
LXI	300, 305, 306, 307, 308, 309
Magnavox	323, 324, 331
Marantz	310, 311, 339
Marta	306
Memorex	309, 324
MGA	338, 340, 341, 347, 348
Minolta	300, 345
Mitsubishi	338, 340, 341, 347, 348
Multitech	304, 347
NEC	310, 311, 334, 339
Olympic	323, 324
Optimus	306, 321, 328, 335
Orion	320, 326
Panasonic	321, 322, 323, 324
Penney	300, 305, 310, 311, 324, 339, 345
Pentax	300, 311, 345

Codes pour magnétoscope (suite)	
Marque	Code
Philco	320, 323, 324, 326, 331, 343
Philips	323, 324, 331
Pioneer	323
Proscan	300, 301, 302, 323, 324, 331, 333, 345, 346
Quasar	321, 322, 323, 324
Radio Shack	305, 309, 324, 333, 336, 340
RCA	300, 301, 302, 323, 324, 331, 333, 345, 346
Realistic	305, 309, 324, 336, 340
Samsung	302, 304, 333
Sansui	320, 326, 339, 352
Sanyo	305, 309, 313
Scott	301, 302, 304, 309, 320, 326, 338, 340, 347, 348
Sears	300, 305, 306, 307, 308
Sharp	335, 336
Shintom	317
Signature 2000	335
Singer	337
Sony	328, 329, 330
Sylvania	331, 324, 331
Tashiro	306
Tatung	310, 311, 339
Teac	310, 311, 339
Technics	321, 322, 323, 324
Teknika	324
Toshiba	301, 346
Vector Research	311
Wards	306, 309, 335, 336, 344
Yamaha	305, 310, 311, 339
Zenith	306, 344

Codes pour câblesélecteurs	
Marque	Code
ABC	224
Archer	225, 232
Cableview	205, 232
Citizen	205, 222
Curtis	212, 213
Diamond	224, 225, 232
Eagle	229
Eastern	234
GCbrand	205, 232
Gemini	222
General Instrument/ Jerrold	211, 219, 220, 221, 222, 224, 225, 226, 227
Hamlin	212, 218, 240, 241, 242, 245
Hitachi	203, 224
Macom	203, 204, 205
Magnavox	233
Memorex	230
Movietime	205, 232
Oak	202, 237, 239
Panasonic	209, 210, 214
Philips	206, 207, 228, 229, 230
Pioneer	201, 216
Pulsar	205, 232
Puser	232
RCA	215
Realistic	232
Regal	212, 218, 240, 241, 242, 245, 249
Regency	234
Rembrandt	205, 232, 237
Samsung	205
Scientific Atlanta	211, 212, 213
Smark	201, 205
Sprucer	205, 210
Stargate	205, 210
Teleview	201, 205
Texscan	244
Tocom	235
Toshiba	204
Unika	225, 232

Codes pour câblesélecteurs (suite)	
Marque	Code
Universal	222, 232
Videoway	206
Viewstar	229, 230
Zenith	200, 217
Zenith/Drake Satellite	200
Codes pour récepteurs DBS	
Marque	Code
Dish Network (Echostar)	105, 115, 116
Echostar	105
Express VU	105, 115
G. E.	106
G.I. (General Instrument)	108
Gradiente	114
Hitachi	103, 111, 112
HNS (Hughes)	103
Magnavox	101, 102
Panasonic	104
Philips	101, 102
Primestar	108
Proscan	106, 109, 110, 113
RCA	106, 109, 110, 113
Sony	107
Star Choice	103, 108
Toshiba	100
Uniden	101, 102
Codes pour lecteurs DVD	
Marque	Code
Denon	100
Ferguson	101
JVC	109
Mitsubishi	105
Nordmende	101
Panasonic	100
Philips	103
Pioneer	102
RCA	101
Saba	101
Samsung	110
Sharp	108
Sony	104
Technics	100
Thomson	101
Toshiba	103
Yamaha	100
Zenith	107

Fonctionnement de la télécommande (modèles PT-47/53/56WX53, PT-56WX33, PT-53/56TW53 et PT-4743)

POWER
Appuyer pour établir ou couper le contact.

MUTE
Appuyer pour couper le son. Appuyer pour mettre le décodeur de sous-titres (CC) en ou hors fonction.

VCR DVD AUX RCVR
TV DTV CBL DBS
Appuyer pour sélectionner le fonctionnement télécommandé.

ACTION
Appuyer pour accéder aux menus.

◀ VOL VOL ▶
Appuyer pour régler le niveau sonore et se déplacer au sein des menus.

BBE MENU
BBE - Appuyer pour mettre en/hors fonction. MENU - Appuyer pour accéder aux menus DBS ou DVD.

EXIT
Touche de fonctions pour récepteur DBS

1 2 3
4 5 6
7 8 9
0
Appuyer sur une touche numérique pour sélectionner un canal.

R-TUNE
Appuyer pour revenir au canal précédemment capté ou le mode vidéo.

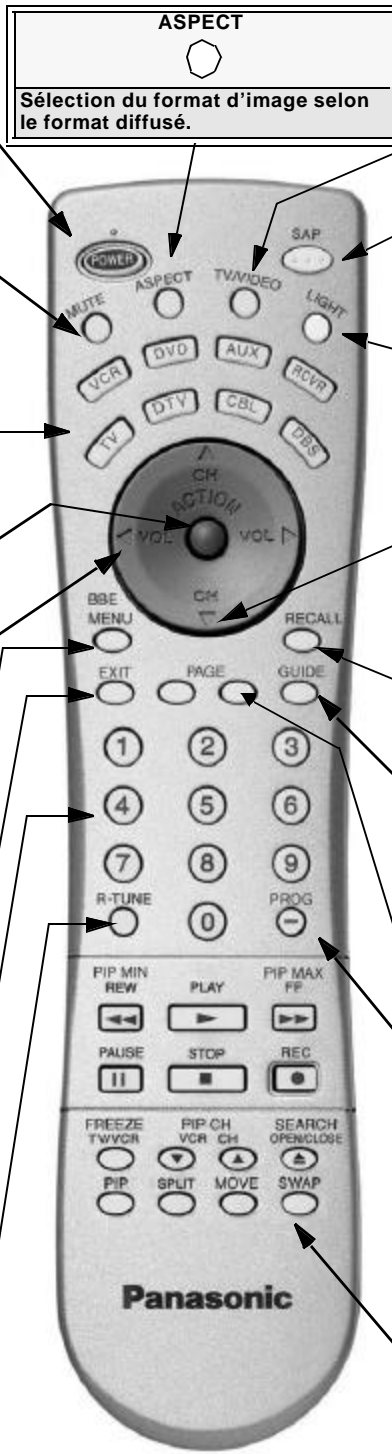

TV/VIDEO
Appuyer pour sélectionner le mode télé ou vidéo.

SAP
Appuyer pour accéder aux modes audio (Stéréo, SAP ou Mono)..

LIGHT
Appuyer pour éclairer les touches de la télécommande.

▲ CH
CH
▼
Appuyer pour sélectionner le canal et pour se déplacer au sein des menus.

RECALL
Appuyer pour afficher l'heure, le numéro du canal, l'état de la minuterie-sommeil et d'autres options.

GUIDE
Touche de fonctions pour récepteur DBS

PAGE
Touche de page avec DBS et de saut avec DVD.

PROG
Appuyer pour entrer le numéro mineur d'un numéro de canal composé (mode DBS seulement).

*PIP MIN REW	PLAY	*PIP MAX FF
PAUSE	STOP	REC
*FREEZE TV/VCR	*PIP CH VCR CH	*SEARCH OPEN/CLOSE
*PIP	*SPLIT	*MOVE
		*SWAP

*Touches pour image sur image
Touches de fonctions d'appareil auxiliaire

EUR7603Z90
EUR7603Z9A

Installation des piles

Utiliser deux piles AA:

Rétirer le couvercle du logement des piles en appuyant près de la flèche et en poussant vers le haut.
Installer les piles en respectant les polarités (+) et (-).
Remettre le couvercle en place.

Nota: Une installation incorrecte peut occasionner une fuite et endommager la télécommande.

Précautions à prendre

- Remplacer les 2 piles à la fois.
- Ne pas utiliser des piles de types différents (carbone zinc avec alcalines).
- Ne pas recharger, court-circuiter, démonter, chauffer ou jeter au feu les piles.

Utilisation par télécommande

Nota: Voir à la page 18 pour la marche à suivre pour la programmation de la télécommande.

Utilisation d'un magnétoscope

Programmation de la télécommande pour utilisation avec un magnétoscope.

Action désirée	Appuyer sur
Mise sous/hors tension	
Sélection du mode d'entrée pour magnétoscope.	TV/VIDEO
Sélection de canal	PIP CH VCR CH
Enregistrement	REC
Lecture	PLAY
Arrêt	STOP
Avance accélérée	FF
Rebobinage	REW
Pause	PAUSE
Sélection du mode TV/VCR	TV/VCR
Affichage magnétoscope	RECALL

Utilisation d'un câblosélecteur

Programmation de la télécommande pour utilisation avec un câblosélecteur.

Action désirée	Appuyer sur
Mise sous/hors tension	
Sélection de canal	
Sélection de canal	CH CH
Retour au canal précédent	R-TUNE
Quitter les menus.	EXIT

Utilisation d'un récepteur DBS

Programmation de la télécommande pour utilisation avec un récepteur DBS.

Action désirée	Appuyer sur
Mise sous/hors tension	
Affichage du menu DBS	MENU
Format DBS	ASPECT
Navigation au menu	CH VOL VOL CH
Sélection de canal	
Renseignements sur le programme	RECALL
Retour au canal précédent	R-TUNE
Sélection de la page suivante/précédente	PAGE
Sélection de canal	PIP CH VCR CH
Quitter les menus	EXIT
Affichage du guide de programmation	GUIDE

Utilisation d'un lecteur DVD

Programmation de la télécommande pour utilisation avec un lecteur DVD.

Action désirée	Appuyer sur
Mise sous/hors tension	
Chapitre suivant/précédent	CH CH
Affichage DVD	RECALL
Recherche arrière	REW
Recherche avant	FF
Lecture	PLAY
Ouverture/Fermeture	OPEN/CLOSE

Utilisation d'un décodeur de télévision numérique

Programmation de la télécommande pour utilisation avec un décodeur de télévision numérique.

Action désirée	Appuyer sur												
Mise sous/hors tension													
Format de l'image	ASPECT 												
Sélection de canal	<table border="0"> <tr><td></td><td></td><td></td></tr> <tr><td></td><td></td><td></td></tr> <tr><td></td><td></td><td></td></tr> <tr><td></td><td></td><td></td></tr> </table>												
Navigation au menu	◀ VOL VOL ▶												
Retour au canal précédent	R-TUNE 												
Quitter les menus.	EXIT 												

Utilisation d'un magnétocassette

Pour piloter un magnétocassette, la télécommande doit être en mode auxiliaire (AUX) et le code de l'appareil doit avoir été correctement programmé.

Action désirée	Appuyer sur
Mise sous/hors tension	
Réglage du volume du récepteur	◀ VOL VOL ▶
Magnétocassette A/B	R-TUNE
Enregistrement	REC
Lecture	PLAY
Arrêt	STOP
Avance accélérée	FF
Rebobinage	REW
Pause	PAUSE

Utilisation d'un récepteur

Programmation de la télécommande pour utilisation avec un récepteur.

Action désirée	Appuyer sur				
Mise sous/hors tension					
Coupure du son	MUTE 				
Réglage du volume du récepteur	◀ VOL VOL ▶				
Syntonisation des stations pré-réglées	<table border="0"> <tr><td>▲</td></tr> <tr><td>CH</td></tr> <tr><td>CH</td></tr> <tr><td>▼</td></tr> </table>	▲	CH	CH	▼
▲					
CH					
CH					
▼					

Action désirée	Appuyer sur
Pour sélectionner les entrées audio/vidéo ou les appareils auxiliaires.	Appuyer sur les touches numériques
	AV 1 Appuyer sur 1
	AV 2 Appuyer sur 2
	AV 3 Appuyer sur 3
	AV4 Appuyer sur 4
	CD Appuyer sur 5
	TUNER Appuyer sur 6
	PHONO Appuyer sur 7
	TAPE Appuyer sur 8
AUX Appuyer sur 9	
Diminution du volume du canal ambiophonique	PIP MAX
Augmentation du volume du canal ambiophonique	PIP MAX
Réglage du volume du canal centre	VCR CH

Utilisation d'un EVR (enregistreur vidéo personnel)

Programmation de la télécommande pour utilisation avec un EVR (enregistreur vidéo personnel).

Action désirée	Appuyer sur															
Mise sous/hors tension																
EVR Navigation	<table border="0"> <tr><td></td><td>▲</td><td></td></tr> <tr><td>◀</td><td>CH</td><td>▶</td></tr> <tr><td></td><td>VOL</td><td></td></tr> <tr><td></td><td>CH</td><td></td></tr> <tr><td></td><td>▼</td><td></td></tr> </table>		▲		◀	CH	▶		VOL			CH			▼	
	▲															
◀	CH	▶														
	VOL															
	CH															
	▼															
Sélection de canal	<table border="0"> <tr><td></td><td></td><td></td></tr> <tr><td></td><td></td><td></td></tr> <tr><td></td><td></td><td></td></tr> <tr><td></td><td></td><td></td></tr> </table>															
Lecture	PLAY 															
Enregistrement	REC 															
Pause	PAUSE 															
Retour au canal précédent	R-TUNE 															
Quitter les menus	EXIT 															
Guide	GUIDE 															
Reprise	R-TUNE 															
Évitement rapide	OPEN/CLOSE 															
Retour à l'émission en cours	PROG 															

Programmation de la télécommande

La télécommande universelle peut être programmée pour commander le fonctionnement d'appareils d'autres marques à l'aide des touches de fonctions VCR, DVD, AUX, RCVR, DTV, CABLE ou DBS. Suivre l'une des procédures de programmation données ci-dessous.



Réglages par défaut de la télécommande

Appareil	Contrôle	Réglage par défaut
Téléviseur	Téléviseur (Panasonic seulement)	Codes des téléviseurs Panasonic
Décodeur de télévision numérique	Décodeur de télévision numérique (Panasonic seulement)	Codes des décodeurs de télévision numérique Panasonic
Câbloselecteur	Câbloselecteur (Préréglé)	Codes des câbloselecteurs Panasonic
Récepteur DBS	Récepteur DBS (Préréglé)	Codes des récepteurs DBS Panasonic
Magnétoscope	Magnétoscope (Préréglé)	Codes des magnétoscopes Panasonic
Lecteur DVD	Lecteur DVD et CD (Préréglé)	Codes des lecteurs DVD Panasonic
AUX	Enregistreurs vidéo personnels, magnétocassettes et VCR2	Codes des enregistreurs vidéo personnels (Panasonic)
RCVR	Récepteur audio (Préréglé)	Codes des récepteurs audio Panasonic

Nota: Noter la marque de l'appareil et identifier le code dans le tableau des codes.

Avec code

Marche à suivre



- S'assurer que l'appareil auxiliaire est branché et que le contact est établi.
- Couper le contact sur l'appareil auxiliaire.
- Appuyer simultanément sur les touches **ACTION** et  pendant **au moins 5secondes**.
- Appuyer sur la touche de la télécommande correspondant à l'appareil auxiliaire utilisé VCR, DVD (CD), AUX (VCR2 ou TAPE), RCVR, DTV, CABLE ou DBS.
- Entrer le code à 3 chiffres à l'aide des touches numériques du clavier de la télécommande (touches 0 ~ 9).
- Appuyer sur la touche  de la télécommande pour vérifier le fonctionnement. Si le bon code a été entré, le contact est établi sur l'appareil.

Nota: Si le contact ne peut être établi sur l'appareil avec la télécommande, répéter la procédure avec un autre code. (Certaines marques possèdent plus d'un code). Si un mauvais code est entré ou que l'entrée prenne plus de 30 secondes, la programmation n'aura pas lieu.

Sans code

Cette procédure, nommée "méthode séquentielle", essaie tous les codes.

Marche à suivre

- S'assurer que l'appareil auxiliaire est branché et que le contact est établi.
- Couper le contact sur l'appareil auxiliaire.
- Appuyer simultanément sur les touches **ACTION** et  pendant **au moins 5secondes**.
- Appuyer sur la touche de la télécommande correspondant à l'appareil auxiliaire utilisé.
- Appuyer sur la touche **VOL** ► pour passer au code suivant. Appuyer sur **◀VOL** pour revenir au code précédent.
- Appuyer sur la touche  de la télécommande pour vérifier le fonctionnement. Si le bon code a été entré, le contact est établi sur l'appareil.

Nota: Répéter la procédure jusqu'à ce que le bon code soit trouvé. Plusieurs essais peuvent être nécessaires.

Codes des appareils

La télécommande universelle peut servir à commander le fonctionnement de nombreux appareils après avoir entré un code. La mémoire des codes étant limitée, certains appareils peuvent ne pas être télécommandés. La télécommande universelle n'est pas conçue pour commander la totalité des fonctions offertes sur tous les appareils.

Inscrire les numéros de code des appareils dans ces cases. Ils serviront de référence si la télécommande devrait être reprogrammée.		
Magnétoscope □ □ □	Lecteur DVD □ □ □	Lecteur CD □ □ □
AUX (magnéto.2) □ □ □	AUX (magnétocassette) □ □ □	Récepteur □ □ □
Câbloselecteur □ □ □	Récepteur DBS □ □ □	

Codes des appareils

Codes pour magnétoscopes	
Marque	Code
Admiral	335
Aiwa	332
Akai	314, 315, 316, 329
Audio Dynamic	311, 339
Bell & Howell	305, 313
Broksonic	320, 326
Canon	323, 325
CCE	343
Citizen	306
Craig	305, 306, 329
Curtis Mathes	324, 345
Daewoo	301, 324, 343
DBX	310, 311, 339
Dimensia	345
Emerson	303, 319, 320, 325, 326, 343
Fisher	305, 307, 308, 309, 313
Funai	320, 326, 334
GE	324, 333, 345
Goldstar	306
Gradiente	334
Hitachi	300, 323, 345
Instant Replay	323, 324
Jensen	339
JVC	310, 311, 334, 339
Kenwood	306, 310, 311, 339
LXI	300, 305, 306, 307, 308, 309
Magnavox	323, 324, 331
Marantz	310, 311, 339
Marta	306
Memorex	309, 324
MGA	338, 340, 341, 347, 348
Minolta	300, 345
Mitsubishi	338, 340, 341, 347, 348
Multitech	304, 347
NEC	310, 311, 334, 339
Olympic	323, 324
Optimus	306, 321, 328, 335
Orion	320, 326
Panasonic	321, 322, 323, 324

Codes pour magnétoscopes (suite)	
Marque	Code
Penney	300, 305, 310, 311, 324, 339, 345
Pentax	300, 311, 345
Philco	320, 323, 324, 326, 331, 343
Philips	323, 324, 331
Pioneer	323
Proscan	300, 301, 302, 323, 324, 331, 333, 345, 346
Quasar	321, 322, 323, 324
Radio Shack	305, 309, 324, 333, 336, 340
RCA	300, 301, 302, 323, 324, 331, 333, 345, 346
Realistic	305, 309, 324, 336, 340
Samsung	302, 304, 333
Sansui	320, 326, 339, 352
Sanyo	305, 309, 313
Scott	301, 302, 304, 309, 320, 326, 338, 340, 347, 348
Sears	300, 305, 306, 307, 308
Sharp	335, 336
Shintom	317
Signature 2000	335
Singer	337
Sony	328, 329, 330
Sylvania	331, 324, 331
Tashiro	306
Tatung	310, 311, 339
Teac	310, 311, 339
Technics	321, 322, 323, 324
Teknika	324
Toshiba	301, 346
Vector Research	311
Wards	306, 309, 335, 336, 344
Yamaha	305, 310, 311, 339
Zenith	306, 344

Codes pour câblesélecteurs	
Marque	Code
ABC	124
Archer	125, 132
Cableview	105, 132
Citizen	105,122
Curtis	112, 113
Diamond	124, 125, 132
Eagle	129
Eastern	134
GBrand	105, 132
Gemini	122
General Instrument/ Jerrold	111, 119, 120, 121, 122, 124, 125, 126,127
Hamlin	112, 118, 140, 141, 142, 145
Hitachi	103, 124
Macom	103, 104, 105
Magnavox	133
Memorex	130
Movietime	105, 132
Oak	102, 137, 139
Panasonic	109, 110, 114
Philips	106,107, 128, 129, 130
Pioneer	101, 116
Pulsar	105, 132
Puser	132
RCA	115
Realistic	132
Regal	112, 118, 140, 141, 142, 145, 149
Regency	134
Rembrandt	105, 132, 137
Samsung	105
Scientific Atlanta	111, 112, 113
Slmark	101, 105
Sprucer	105, 110
Stargate	105, 110
Teleview	101, 105
Texscan	144
Tocom	135
Toshiba	104
Unika	125, 132
Universal	122, 132
Videoway	106
Viewstar	129, 130
Zenith	100, 117
Zenith/Drake Satellite	100

Codes pour récepteurs DBS	
Marque	Code
Dish Network (EchoStar)	105, 115, 116
EchoStar	105
Express VU	105, 115
G. E.	106
G.I. (General Instrument)	108
Gradiente	114
Hitachi	103, 111, 112
HNS (Hughes)	103
Magnavox	101, 102
Panasonic	104
Philips	101, 102
Primestar	108
Proscan	106, 109, 110, 113
RCA	106, 109, 110, 113
Sony	107
Star Choice	103, 108
Toshiba	100
Uniden	101, 102

Codes pour lecteurs DVD	
Marque	Code
Denon	100
Ferguson	101
JVC	109
Mitsubishi	105
Nordmende	101
Panasonic	100
Philips	103
Pioneer	102
RCA	101
Saba	101
Samsung	110
Sharp	108
Sony	104
Technics	100
Thomson	101
Toshiba	103
Yamaha	100
Zenith	107

Codes des appareils (suite)

Codes pour magnétocassettes	
Marque	Code
Aiwa	223, 224, 225
Denon	231
Fisher	203
Jensen	214
JVC	229, 230
Kenwood	200, 207
Marantz	202
Nakamichi	205
Onkyo	208, 209, 213
Panasonic	216, 218
Philips	222
Pioneer	204
RCA	226, 227, 228
Sansui	205, 210
Sharp	231
Sony	219, 220
Teac	210, 211, 215
Technics	216, 218
Yamaha	201, 202

Codes pour récepteurs	
Marque	Code
Admiral	120
Aiwa	125, 126
Denon	134, 135, 136
Fisher	104
Garrard	113

Codes pour récepteurs (suite)	
Marque	Code
Harman Kardon	115, 123
Jensen	129
JVC	132, 133
Kenwood	100, 108
Magnavox	127
Marantz	124
McIntosh	116
Nakamichi	106
Onkyo	109, 114
Optimus	103, 127, 130, 131
Panasonic	118, 119, 121
Philips	123
Pioneer	105, 107
Quasar	118, 119, 121
RCA	103, 105, 127, 130, 131
Sansui	103, 111, 139
Sharp	134, 137
Sony	122
Soundesign	138
Teac	111, 112, 113
Technics	118, 119, 121
Victor	132, 133
Yamaha	101, 102

Codes pour lecteurs CD	
Marque	Code
Admiral	226
Aiwa	233, 235
Carver	229
Denon	242
Emerson	239
Fisher	205
Harman/Kardon	219, 220, 221, 223
Hitachi	207
Jensen	234
JVC	240, 241, 245
Kardon	223
Kenwood	200, 201, 211, 245
LXI/Sears	236
Magnavox	229, 232
Marantz	229
McIntosh	221
Nakamichi	210
Onkyo	214, 215
Optimus	208, 218, 220, 222
Panasonic	224, 225, 227
Philips	229, 230
Pioneer	208
Quasar	224, 225, 227
RCA	231, 237, 238, 247
Sansui	210, 246
Sanyo	205
Scott	210, 246
Sharp	242, 243
Sherwood	220
Sony	228
Soundesign	244
Teac	212, 216, 218
Technics	224, 225, 227
Victor	240, 241, 245
Yamaha	202, 203, 204

Codes pour enregistreurs vidéo personnels	
Marque	Code
Panasonic Replay TV	100
Philips Tivo	102
Sony Tivo	101

Navigation au menu de base

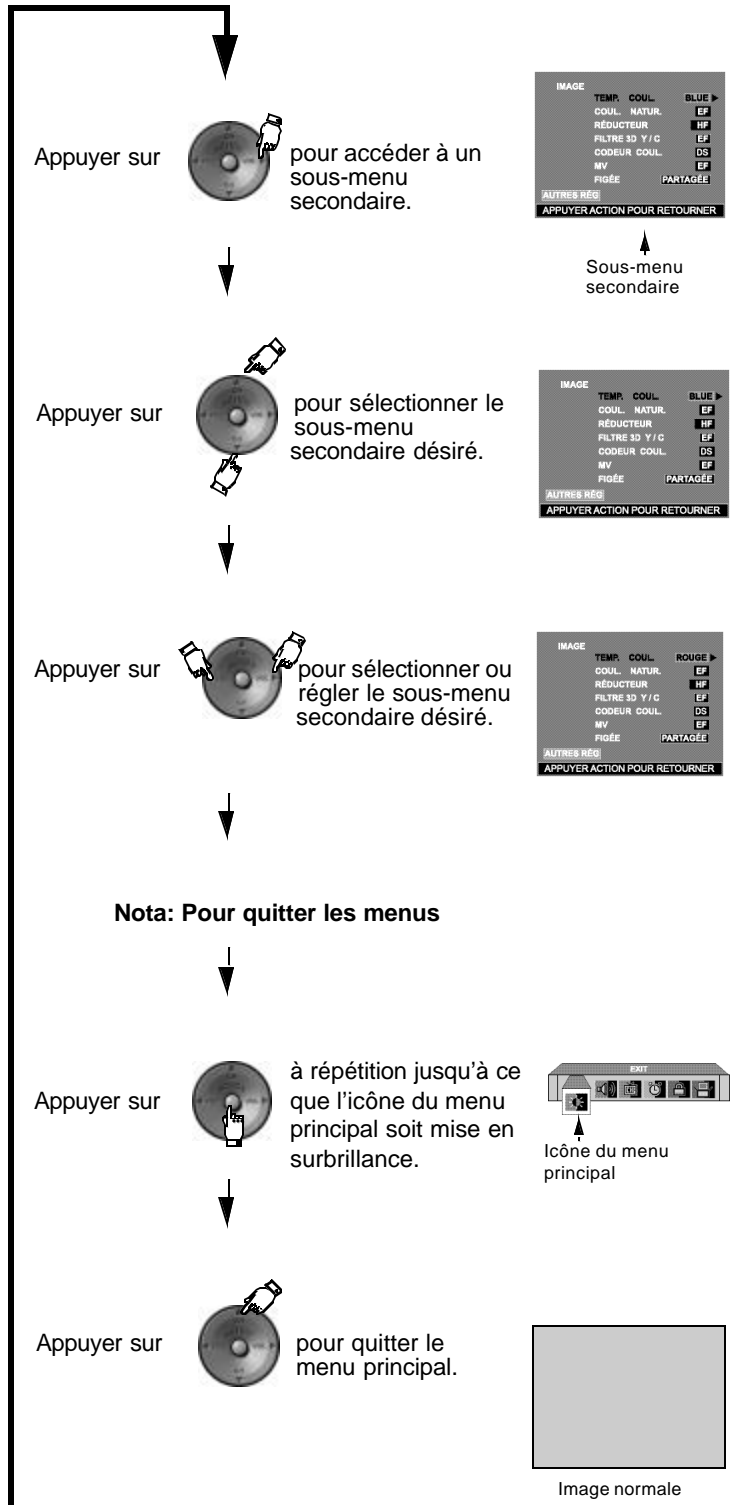
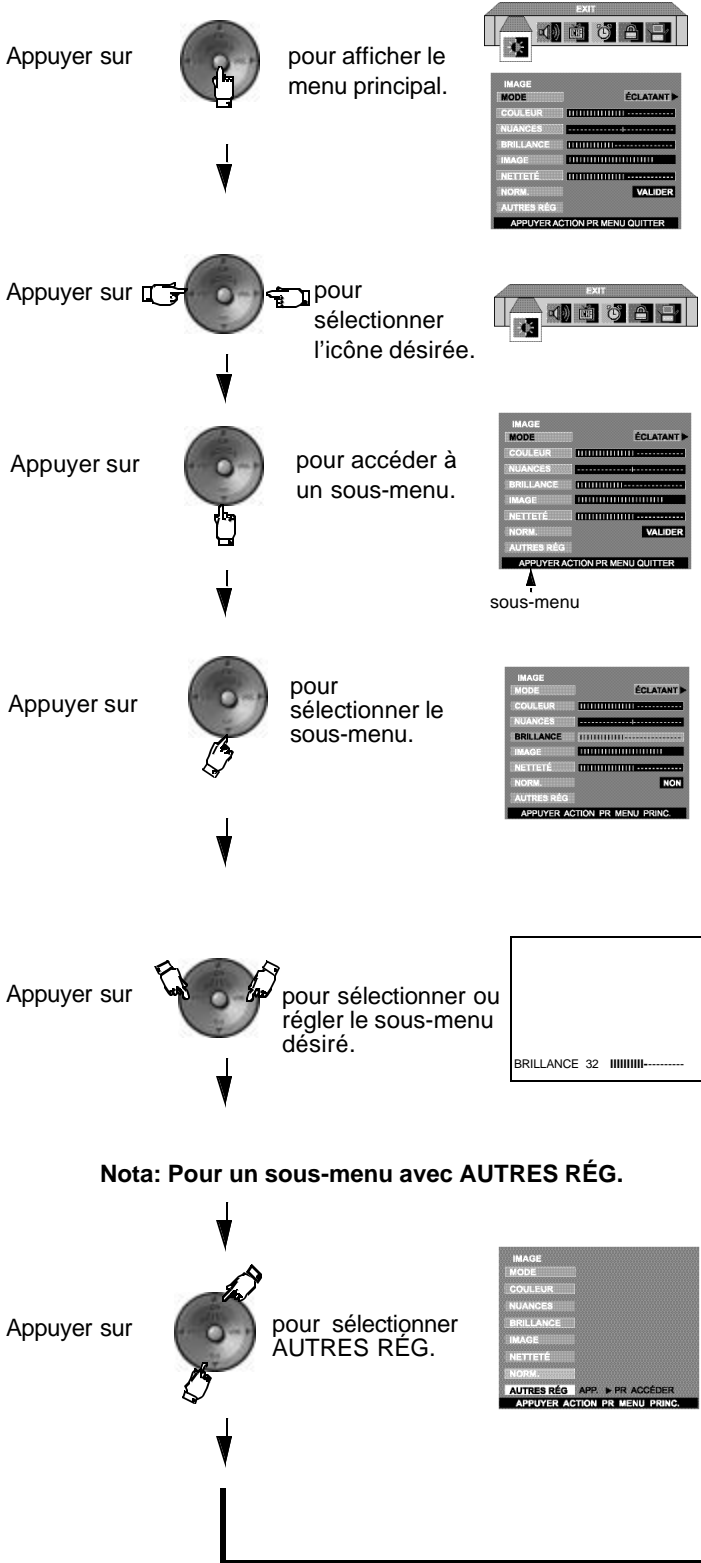

Fonctionnement avec menus à icônes

IMAGE

Nota: Pour régler les rubriques du sous-menu lorsqu'elles sont en surbrillance, appuyer sur **VOL ▶**.

- MODE** - Permet de choisir un des trois modes préréglés d'image selon le visionnement. Le réglage de la température de la couleur sera également modifié lorsque cette fonction est activée.
 - **ÉCLATANT** - Réglage par défaut. Pour une image à haut contraste et netteté pour le visionnement dans une pièce bien éclairée.
 - **STANDARD** - Réglage recommandé lors du visionnement avec éclairage tamisé.
 - **CINÉMA** - Sélectionner ce mode lors du visionnement de films dans une pièce sombre pour obtenir l'ambiance d'une salle de cinéma.

Nota: Chaque mode possède ses propres réglages de l'image (couleur, nuances, brillance, image et netteté).

- COULEUR** - Réglage de la densité chromatique.
- NUANCES** - Réglage pour l'obtention d'une teinte naturelle.
- BRILLANCE** - Réglage des parties sombres pour des détails mieux démarqués.
- IMAGE** - Réglage des parties claires.
- NETTETÉ** - Réglage pour des détails mieux définis.
- NORMAL** - Rétablissement des réglages implicites.

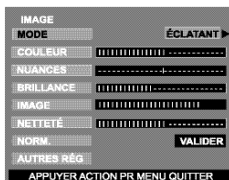

AUTRES RÉGLAGES

Pour afficher le sous-menu secondaire, sélectionner **AUTRES REG.** et appuyer sur **VOL ▶**.

Nota: Pour régler les rubriques du sous-menu secondaire lorsqu'elles sont en surbrillance, appuyer sur **VOL ▶**.

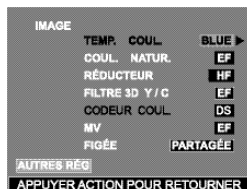

- **TEMP. COUL.** - Pour accentuer ou atténuer au goût la teinte rouge ou bleue de l'image.
- **COUL. NATUR.** - Réglage de la gamme de reproduction des couleurs pour des images vivaces avec une gradation naturelle des couleurs et des teintes hautement délicates.
- **RÉDUCTEUR** - Réduit le bruit vidéo communément appelé neige.
- **FILTRE 3D** - Réduit le bruit et l'interférence luminance/chrominance de l'image.
- **CODEUR COUL.** - Disponible seulement avec le signal 480p. Sélectionner HD ou DS pour le réglage automatique de paramètres couleur lors de la réception à haute définition (HD) ou normale (DS). Ce réglage n'est pas possible lors de visionnement télé normal (NTSC).

Nota: Lors de la réception d'un signal de télévision numérique non standard, il est possible de modifier les paramètres couleur manuellement pour une meilleure qualité de l'image.

- **MV (MODULATION DE LA VITESSE)** - Augmente la netteté de l'image pour une meilleure transition du blanc au noir.
- **FIGÉE** - Cette fonction permet de figer l'action de l'image principale et l'afficher dans l'image en médaillon ou à l'écran partagé lors d'une pression sur la touche FREEZE de la télécommande. Appuyer de nouveau sur la touche FREEZE pour annuler cette fonction. Les touches SWAP, SIZE, SEARCH, PIN MIN et PIP MAX ne peuvent fonctionner en ce mode.

AUDIO

Nota: Pour régler les rubriques du sous-menu lorsqu'elles sont en surbrillance, appuyer sur **VOL ▶**.

- MODE** - Sélectionner **STÉRÉO**, **SAP** (seconde voie audio), ou **MONO**. (Sélectionner **MONO** si le signal stéréo est faible.)
- GRAVES** - Pour accentuer ou atténuer le rendu dans les graves.
- AIGUS** - Pour accentuer ou atténuer le rendu dans les aigus.
- ÉQUILIBRE** - Pour ajuster le rapport entre les niveaux de sortie sur les canaux gauche et droit.
- NORMAL** - Rétablissement des réglages implicites : **GRAVES**, **AIGUS** et **ÉQUILIBRE**.

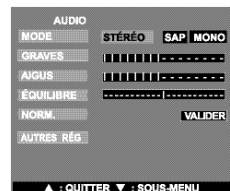

AUTRES RÉGLAGES

Nota: Pour régler les rubriques du sous-menu lorsqu'elles sont en surbrillance, appuyer sur **VOL ▶**.

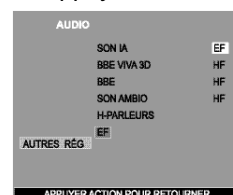

- **SON IA** - Ajuste automatiquement le volume pour le maintenir à un niveau constant. (Ce réglage n'est pas disponible en mode vidéo.)
- **BBE®** - Technologie audio qui améliore la qualité des dialogues et rétablit la gamme dynamique des passages musicaux afin de procurer un son très naturel.
- **BBE VIVA 3D** - La fonction BBE VIVA offre une image sonore naturelle tridimensionnelle de haute fidélité et de haute précision musicale. La fonction BBE améliore la clarté du son tandis que le système de traitement du son tridimensionnel agrandit l'image sonore dans sa largeur, sa profondeur et sa hauteur grâce à la technologie propriétaire de BBE. Cette fonction est compatible avec les jeux vidéo ainsi que toutes les émissions télévisées telles que les nouvelles, la musique, les drames, les films et les sports. Elle accentue également l'effet ambiophonique tout en maintenant la clarté des dialogues.

Nota: La fonction **BBE VIVA 3D** n'est disponible que sur les modèles **PT-53TW53** et **PT-56TW53**.

AUDIO (suite)

❑ AUTRES RÉGLAGES (suite)

- SON AMBIO - Utiliser cette caractéristique pour rehausser le rendu sonore des émissions en stéréo.
- H-PARLEURS - Cette caractéristique est utilisée lors du raccordement de l'appareil à un amplificateur externe.
 - EF - Les haut-parleurs du téléprojecteur sont en fonction et fonctionnent normalement.
 - H/Circuit-sortie audio variable - Les haut-parleurs du téléprojecteur sont hors circuit, les réglages audio se font sur le téléprojecteur.
 - H/Circuit-sortie audio fixe - Les haut-parleurs du téléprojecteur sont hors circuit, les réglages audio se font sur l'amplificateur.

CANAUX

❑ BAL. CA - Sélectionner FAV ou TOUS.

Nota: Utiliser les touches numériques de la télécommande pour sélectionner les canaux désirés.

❑ FAVORIS - Pour entrer jusqu'à 16 canaux favoris. Utiliser les touches numériques de la télécommande pour sélectionner les canaux favoris..

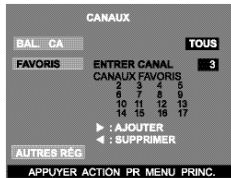

❑ AUTRES RÉGLAGES

Pour afficher le sous-menu secondaire, sélectionner AUTRES REG. et appuyer sur **VOL ►**.

- SIGLE PRÉRÉGLÉ - Pour saisir l'identification (sigle) des canaux préférés.

Marche à suivre

- Appuyer sur la touche **CH ▼** pour sélectionner le sigle préréglé désiré.
- Utiliser les touches numériques de la télécommande pour sélectionner les canaux désirés. (Consulter le guide télé.)

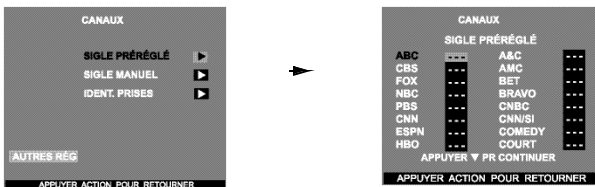

Nota: Pour supprimer le canal appuyer sur la touche **◀ VOL** pendant que le canal est en surbrillance.

- SIGLE MANUEL - Pour entrer manuellement les chiffres et les sigles.

Nota: Utiliser les touches numériques de la télécommande pour sélectionner les canaux désirés. (Consulter le guide télé.)

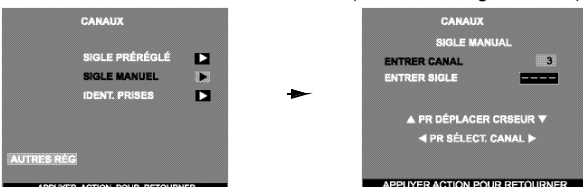

- IDENT. PRISES - Pour identifier les branchements d'entrées vidéo aux fins d'affichage.

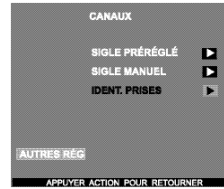

Marche à suivre

- Appuyer sur les touches **CH ▲** ou **CH ▼** pour sélectionner l'entrée vidéo désiré.
- Appuyer sur les touches **◀ VOL** ou **VOL ►** pour sélectionner l'identification désirée. (Voir le tableau ci-dessous.)

TABLEAU D'IDENTIFICATION DES PRISES

Identifications	UTILISATIONS
MAGNÉT	Sélectionner lors du raccordement d'un magnétoscope à l'entrée vidéo.
DVD	Sélectionner lors du raccordement d'un lecteur DVD à l'entrée vidéo.
OMETTRE	Sélectionner pour sauter une entrée vidéo non utilisée lors d'une pression sur la touche TV/VIDEO.
CÂBLE	Sélectionner lors du raccordement d'un câblesélecteur à l'entrée vidéo.
SRD	Sélectionner lors du raccordement d'un appareil DBS (satellite de radiodiffusion directe) à l'entrée vidéo.
DÉCO. TVN	Sélectionner lors du raccordement d'un décodeur de télé numérique à l'entrée vidéo.
MAGN. NUM	Sélectionner lors du raccordement d'un enregistreur vidéo personnel à l'entrée vidéo.
JEU	Sélectionner lors du raccordement d'un jeu à l'entrée vidéo.
AUX	Sélectionner lors du raccordement d'autres appareils.
	Sélectionner pour supprimer l'identification de la prise.

MINUTERIE

Nota: Utiliser les touches **CH ▲** ou **CH ▼** pour mettre en surbrillance les rubriques désirées puis utiliser les touches **◀ VOL** ou **VOL ►**.

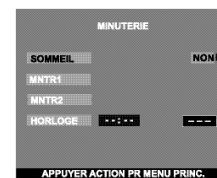

❑ SOMMEIL - Sélectionner SOMMEIL pour couper le contact après 30, 60 ou 90 minutes. Sélectionner NON pour mettre la minuterie hors fonction.

❑ MINUTERIE 1 et MINUTERIE 2 - Sélectionner une ou deux minuterie pour mettre le téléprojecteur en et hors marche à une heure préréglée, au canal de son choix, aux jours voulus.

Nota:

- Le contact est automatiquement coupé après 90 minutes si la mise en marche a été activée par la fonction MINUTERIE. Si l'heure de mise hors fonction a été programmée ou qu'une touche est pressée, la coupure automatique après 90 minutes est annulée.
- La fonction MINUTERIE peut fonctionner avec le téléprojecteur sous ou hors tension. À l'heure programmée, le téléprojecteur syntonise le canal présélectionné.

MINUTERIE (suite)

- ☐ **HORLOGE** - Régler l'heure et le jour.

BLOCCAGE

- ☐ **CRÉER CODE** - Au moyen des touches numériques, entrer le code à quatre chiffres. **(Utiliser un code facile à mémoriser et le conserver dans un endroit sûr.)**

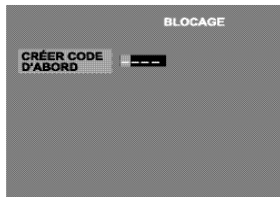

- ☐ **VERROUILLER** - Pour bloquer l'utilisation de jeux vidéo et le visionnement d'enregistrements et d'émission télévisées.



Nota:

- Si le code a été oublié, la fonction de verrouillage se libère automatiquement après 12, 24 ou 48 heures selon le réglage. Faire attention lors de la sélection de CONTINU. Si CONTINU est sélectionné et que le code a été oublié, le verrouillage du téléviseur doit être retiré par un technicien qualifié.
- À la rubrique MODIFIER CODE, si un code différent que celui utilisé au menu de verrouillage est entré, ce nouveau code devient le code de contrôle.

Marche à suivre

- Appuyer sur la touche **VOL** ► pour sélectionner:
 - HF - Pour mettre le verrouillage hors fonction.
 - JEU - Pour bloquer les canaux 3 et 4 et les entrées vidéo.
 - CANAL - Pour bloquer la syntonisation de quatre canaux de son choix.
 - TOUS - Pour verrouiller tous les canaux et les entrées vidéo.



ACTION

- Appuyer sur la touche **CH** ▼ puis sur **CH** ▼ pour mettre COMBIEN D'HEURES? en surbrillance.
- Appuyer sur la touche **VOL** ► pour sélectionner 12, 24, 48 heures ou CONTINU.

Nota: Lorsque la fonction **JEU**, **CANAL** ou **TOUS** est activée et qu'un canal ou une entrée vidéo verrouillée est sélectionné, le message **VERROUILL** est affiché dans le coin supérieur gauche de l'écran du téléprojecteur.

- ☐ **PUCE RÉGL.** - Ce téléprojecteur incorpore la technologie de la "puce antiviolence" qui vous permet d'utiliser les classifications des émissions de télévision. Cette innovation permet ainsi aux parents de bloquer le visionnement de certaines émissions, et ce, à leur entière discrétion. L'image sur image est également bloquée.

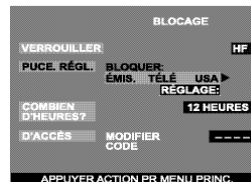

Marche à suivre

- Appuyer sur la touche **CH** ▼ pour mettre ENTRER CODE en surbrillance.
- Au moyen des touches numériques, entrer le code à quatre chiffres. **(Utiliser un code facile à mémoriser et le conserver dans un endroit sûr.)**
- Appuyer sur la touche **CH** ▼ pour mettre PUCE RÉGL. en surbrillance.
- Appuyer sur les touches ◀ **VOL** ou **VOL** ► pour sélectionner, ÉMIS. TÉLÉ USA, FILMS USA, CANADA ou CANADA-QUÉBEC.
- Appuyer sur la touche **CH** ▼ pour mettre RÉGLAGE en surbrillance.
- Appuyer sur les touches ◀ **VOL** ou **VOL** ► pour afficher le menu désiré: ÉMIS. TÉLÉ USA, FILMS USA, CANADA ou CANADA-QUÉBEC.
- Appuyer sur **VOL** ► pour sélectionner HF ou EF.
- Appuyer sur les touches **CH** ▼ pour sélectionner REGARDER SANS VISA pour ÉMIS. TÉLÉ USA et FILMS USA ou ÉMISSIONS EXEMPTÉES pour CANADA et CANADA-QUÉBEC.
- Appuyer sur **VOL** ► pour sélectionner OUI ou NON.

ÉMISSIONS TÉLÉ USA

Ce téléprojecteur incorpore la technologie de la "puce antiviolence" qui vous permet d'utiliser les classifications des émissions de télévision. Cette innovation permet ainsi aux parents de bloquer le visionnement de certaines émissions, et ce, à leur entière discrétion. L'image sur image est également bloquée.

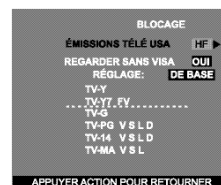

Nota: La sélection de "OUI" permet la réception des émissions non cotées. La sélection de "NON" bloque la réception des émissions non cotées. Se reporter à la mise en garde à la page suivante.

Marche à suivre

- Appuyer sur la touche **CH** ▼ pour sélectionner RÉGLAGE.
- Appuyer sur la touche **VOL** ► pour sélectionner DE BASE ou DÉTAILLÉ.
DE BASE - Permet de sélectionner les réglages généraux tels que TV-Y, TV-PG, etc.

BLOPAGE (suite)

ÉMISSIONS TÉLÉ USA (suite)

- DÉTAILLÉ - Permet de sélectionner les réglages généraux et spécifiques tels que V, L, etc.
- Utiliser les touches **CH ▲** ou **CH ▼** pour naviguer entre les différentes classifications.
- Utiliser les touches **◀VOL** ou **VOL▶** pour sélectionner les cotes à bloquer (ROUGE) ou à débloquer (VERT).
- Appuyer sur la touche **ACTION** pour retourner à PUCE RÉGL.
- Appuyer sur la touche **CH ▼** pour sélectionner COMBIEN D'HEURES?
- Appuyer sur les touches **◀VOL** ou **VOL▶** pour sélectionner 12, 24, 48 heures ou CONTINU.
- Appuyer sur la touche **ACTION** pour retourner au menu principal, puis appuyer sur **CH ▲** pour quitter.

Mise en garde
<p>La "puce antiviolence" intégrée à cet appareil peut bloquer la réception des émissions non cotées (NR) conformément aux directives de la section 15.120(e)(2) de la FCC. Il est à noter toutefois que si le verrouillage des émissions non cotées est activé, il se pourrait que des résultats inopinés et confus s'ensuivent et qu'il soit impossible de recevoir des bulletins d'urgence ou certains des programmes suivants :</p> <ul style="list-style-type: none"> • Bulletins d'urgence (tels que messages de la sécurité civile, avis météorologiques et autres) • Programmes locaux • Bulletins d'informations • Émissions d'affaires publiques • Avis d'intérêt public • Émissions religieuses • Reportages sportifs • Bulletins météorologiques

Tableau des cotes - Émissions Télé USA

NR	Non coté. Voir la MISE EN GARDE pour l'utilisateur ci-dessus.
TV-Y	Enfants. Les sujets de cette émission et leur traitement ont été spécialement conçus pour un auditoire d'enfants, y compris ceux entre 2 et 6 ans.
TV-Y7	Pour des enfants plus âgés. L'émission peut comporter des scènes de violence burlesque pouvant effrayer de jeunes enfants en bas de 7 ans.
TV-G	Visa général. Comporte peu ou pas de scènes violentes, ni de propos vulgaires, ni de dialogues à connotation sexuelle ou d'images suggestives.
TV-PG	Supervision parentale. Cette émission peut comporter certains propos vulgaires, d'occasionnelles scènes de violence et certaines scènes ou certains propos suggestifs.

TV-14	14 ans +. Cette émission peut présenter des sujets délicats ou comporter des propos vulgaires, des scènes de sexualité ou de violence.
TV-MA	Auditoire adulte seulement. Cette émission peut présenter des sujets délicats et comporter des propos obscènes, des scènes explicites de violence ou de sexualité.
FV	VIOLENCE-FICTION
V	VIOLENCE
S	SEXUALITÉ
L	LANGAGE VULGAIRE
D	SUJET DÉLICAT

FILMS USA

Ce téléprojecteur incorpore la technologie de la "puce antiviolence" qui vous permet d'utiliser les classifications des films. Cette innovation permet ainsi aux parents de bloquer le visionnement de certains films, et ce, à leur entière discrétion. L'image sur image est également bloquée.

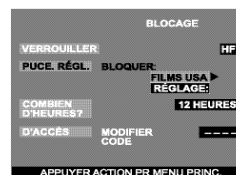

Nota: Il arrive parfois que certains films ne soient pas cotés. En règle générale, les vieux films et les films étrangers ne sont pas cotés.



Marche à suivre

- Appuyer sur les touches **CH ▲** ou **CH ▼** pour naviguer entre les différentes classifications.
- Utiliser les touches **◀VOL** ou **VOL▶** pour sélectionner les cotes à bloquer (ROUGE) ou à débloquer (VERT).
- Appuyer sur la touche **ACTION** pour retourner à PUCE RÉGL.
- Appuyer sur la touche **CH ▼** pour sélectionner COMBIEN D'HEURES?
- Appuyer sur les touches **◀VOL** ou **VOL▶** pour sélectionner 12, 24, 48 heures ou CONTINU.
- Appuyer sur la touche **ACTION** pour retourner au menu principal puis appuyer sur **CH ▲** pour quitter.

FILMS USA (suite)

Tableau des cotes - Films USA

NR	PROGRAMMES NON COTÉS (NR) ou NON SOUMIS À LA CLASSIFICATION (NA). Le film n'a pas été coté ou les cotes ne s'appliquent pas.
G	VISA GÉNÉRAL. Pour tous âges.
PG	SUPERVISION PARENTALE SUGGÉRÉE. Certaines images pourraient ne pas convenir à des enfants.
PG-13	JUGEMENT DES PARENTS. Certaines images pourraient ne pas convenir à des enfants de moins de 13 ans.
R	17 ANS +. Avec des enfants de moins de 17 ans la supervision d'adultes est recommandée.
NC-17	17 ANS+ SEULEMENT.
X	AUDITOIRE ADULTE.

Canada (ANGLAIS)

Ce téléprojecteur incorpore la technologie de la "puce antiviolence" qui vous permet de bloquer certains films et émissions de télévision selon deux systèmes de classification utilisés au Canada. L'image sur image est également bloquée.

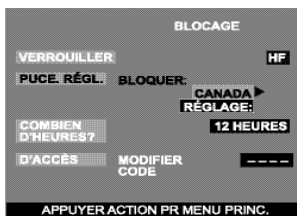

Nota: Les émissions exemptées comprennent : les émissions de nouvelles, de sports, les documentaires et les autres émissions d'information, les tribunes téléphoniques et les émissions de musique vidéo.

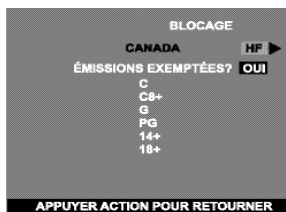

Marche à suivre

- Appuyer sur les touches **CH ▲** ou **CH ▼** pour naviguer entre les différentes classifications.
- Utiliser les touches **◀ VOL** ou **VOL ▶** pour sélectionner les cotes à bloquer (**ROUGE**) ou à débloquer (**VERT**).
- Appuyer à deux reprises sur la touche **ACTION** pour retourner à PUCE RÉGL.
- Appuyer sur la touche **CH ▼** pour sélectionner COMBIEN D'HEURES?
- Appuyer sur les touches **◀ VOL** ou **VOL ▶** pour sélectionner 12, 24, 48 heures ou CONTINU.

- Appuyer sur la touche **ACTION** pour retourner au menu principal puis appuyer sur **CH ▲** pour quitter.

Tableau des cotes - Canada (Anglais)

E	Émissions exemptées de classification - Sont exemptes, notamment les émissions suivantes: les émissions de nouvelles, les émissions de sports, les documentaires et les autres émissions d'information; les tribunes téléphoniques, les émissions de musique vidéo, etc.
C	Émissions à l'intention des enfants de moins de 8 ans. Le contenu des émissions ne doit en aucun cas comporter de jurons, de nudité ou de sexe.
C8+	Émissions que les enfants de huit ans et plus peuvent généralement regarder seuls. Ne contient aucun langage grossier, nudité ou sexe.
G	VISA GÉNÉRAL. Pour tous âges.
PG	SUPERVISION PARENTALE SUGGÉRÉE. Certaines images pourraient ne pas convenir à des enfants.
14+	Émissions comportant des thèmes ou des éléments de contenu qui pourraient ne pas convenir aux téléspectateurs de moins de 14 ans. Supervision parentale recommandée.
18	AUDITOIRE ADULTE.

Canada-Québec

Ce téléprojecteur incorpore la technologie de la "puce antiviolence" qui vous permet de verrouiller ou de déverrouiller les émissions canadiennes françaises selon des classifications variées. L'image sur image est également bloquée.

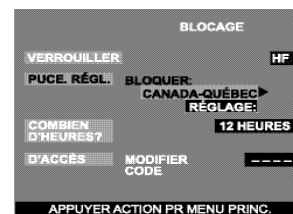

Nota: Les émissions exemptées comprennent : les émissions de nouvelles, de sports, les documentaires et les autres émissions d'information, les tribunes téléphoniques et les émissions de variété et musique vidéo.

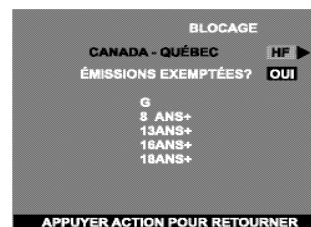

Canada-Québec (suite)

Marche à suivre

- Appuyer sur les touches **CH ▲** ou **CH ▼** pour naviguer entre les différentes classifications.
- Utiliser les touches **◀VOL** ou **VOL▶** pour sélectionner les cotes à bloquer (**ROUGE**) ou à débloquer (**VERT**).
- Appuyer sur la touche **ACTION** à deux reprises pour retourner à **PUCE RÉGL.**
- Appuyer sur la touche **CH ▼** pour sélectionner **COMBIEN D'HEURES?**
- Appuyer sur les touches **◀VOL** ou **VOL▶** pour sélectionner 12, 24, 48 heures ou **CONTINU**.
- Appuyer sur la touche **ACTION** pour retourner au menu principal puis appuyer sur **CH ▲** pour quitter.

Tableau des cotes - Canada - Québec

E	Émissions exemptées de classification.
G	Général - Cette émission convient à un public de tous âges. Elle ne contient aucune violence ou la violence qu'+elle contient est minime.
8 ans +	Général - Déconseillé aux jeunes enfants. Cette émission convient à un public large mais elle contient une violence légère ou occasionnelle qui pourrait troubler de jeunes enfants. L'écoute en compagnie d'un adulte est donc recommandée.
13 ans +	Jugement des parents. Cette émission peut ne pas convenir aux enfants de moins de 13 ans. Elle contient quelques scènes d'une violence assez marquée pour les affecter.
16 ans +	Cette émission ne convient pas aux enfants de moins de 16 ans. Elle contient de fréquentes scènes d'une violence intense.
18 ans +	Cette émission est réservée aux adultes.

Message de verrouillage de l'image principale et l'écran partagé

Si la puce antiviolence est activée et que la cote du programme excède la limite fixée par l'utilisateur, le message de verrouillage est affiché et le son est mis en sourdine. Pour visionner le programme, entrer le code. Une fois le code entré, tous les blocages sont désactivés jusqu'à ce que le contact soit coupé sur le téléprojecteur ou que les réglages soient annulés.

Nota: Si le code secret est entré pour annuler les cotes réglées, il sera nécessaire de programmer de nouveau toutes les cotes soit par programmation soit en coupant le contact sur le téléprojecteur.

Image principale

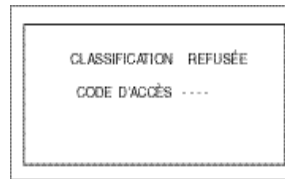

Partage de l'écran

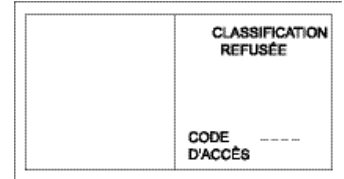

Message de verrouillage de l'image sur image (PIP)

La fonction image sur image est disponible lors de la mise en circuit de la puce antiviolence. Si la cote du programme de l'image sur image excède la limite fixée par l'utilisateur, l'image sur image disparaît et le message de verrouillage s'affichera.

Nota: Si la fonction de verrouillage est activée pendant que celle de l'image sur image est en fonction, l'image disparaît immédiatement. Pour activer les fonctions de l'image sur image, régler **VERROUILLER** à **HF**.

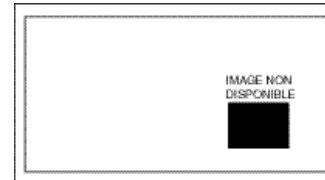

RÉGLAGE

☐ Pour régler les rubriques du sous-menu lorsqu'elles sont en surbrillance, appuyer sur **VOL▶**.

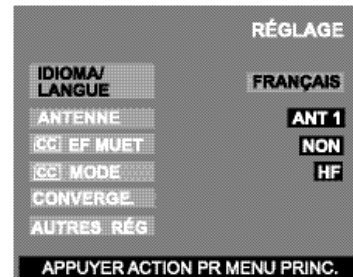

- ☐ **IDIOMA/LANGUE** - Sélectionner **IDIOMA/LANGUE** et **FRANÇAIS**, **ESPAÑOL** ou **ENGLISH** pour changer la langue d'affichage.
- ☐ **ANTENNE** - Pour sélectionner **ANT1** ou **ANT2**.
- ☐ **CC EF MUET** - L'affichage des sous-titres est mis automatiquement en fonction lorsque la touche **MUTE** de la télécommande est pressée. Pour le mettre hors fonction, appuyer de nouveau sur la touche **MUTE**.



RÉGLAGE (suite)

- ☐ **[CC] (Sous-titres)** - Ce téléprojecteur incorpore un décodeur qui fournit une description visuelle de la portion audio. Le programme diffusé doit comporter ce signal afin de permettre l'affichage des sous-titres. Les sous-titres sont affichés sous la forme de texte (lettres en couleur ou blanches sur fond noir). Cela permet la lecture du dialogue de l'émission ou de toute information.

Nota: Le décodeur de sous-titres ne fonctionne pas lorsque le format d'image est réglé à Zoom. Pour que les sous-titres apparaissent correctement, choisir un format d'image autre que Zoom.

- HF (HORS FONCTION) - Lorsque les sous-titres ne sont pas désirés.
- C1 - Pour afficher l'information vidéo (maximum de 4 lignes affichées à l'écran afin de ne pas obstruer l'image). Les sous-titres peuvent être dans n'importe quelle langue.
- C2 à C4 - Autres modes pour afficher l'information vidéo.
- T1 à T4 - Autres modes pour afficher toute information disponible. (Dissimule une large partie de l'image télé.)

Nota: Le mode C1 est recommandé pour l'affichage des sous-titres.

☐ CONVERGENCE

Nota: N'utiliser que les touches de la télécommande lors du réglage de la convergence. Les touches de navigation et la touche action du panneau avant ne peuvent servir pour ce réglage.

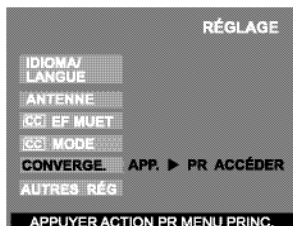

Nota: Le réglage de la convergence est rarement nécessaire, sauf lorsque le téléprojecteur est déplacé.

Marche à suivre

- Appuyer sur la touche **VOL ►** pour accéder au sous-menu de convergence.
 - Appuyer sur la touche **CH ▲** ou **CH ▼** pour sélectionner:
 - RÉG. CONVERGENCE - Sélectionner pour faire un réglage mineur de la convergence.
- Nota:** Après la sélection, appuyer sur **VOL ►** pour continuer le réglage de la convergence (RÉG. CONVERGENCE)
- REIN. ÉTAT INITIAL - Sélectionner pour rétablir le réglage implicite de la convergence.

Nota: Après la sélection, appuyer sur **VOL ►** pour activer la réinitialisation du réglage implicite de la convergence (REIN. ÉTAT INITIAL). Lorsque cette fonction est utilisée en mode zoom, il est nécessaire de quitter tous les menus pour en voir le résultat.

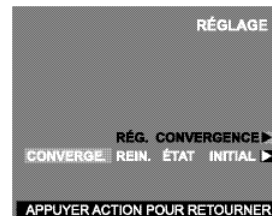

RÉGLAGE CONVERGENCE

Marche à suivre

- Après une pression sur la touche **VOL ►**, l'écran de réglage du vert s'affichera.
- Utiliser les touches de navigation de la télécommande pour aligner les lignes vertes horizontales et verticales à l'écran. Utiliser les repères centrés sur le haut et le côté gauche du coffret, tel qu'indiqué ci-dessous.

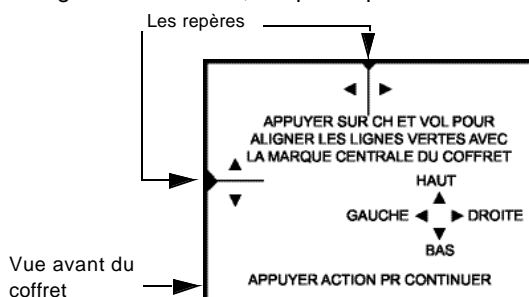

- Appuyer sur la touche **ACTION** pour passer au réglage du rouge.
- Utiliser les touches de navigation de la télécommande pour aligner la croix rouge avec la mire croisée du blanc au centre de l'écran.

Nota: AFIN DE PRÉVENIR TOUT RISQUE DE DOMMAGE AU TUBE-ÉCRAN, NE PAS LAISSER LA MIRE D'ESSAI AFFICHÉE À L'ÉCRAN PENDANT UNE PÉRIODE PROLONGÉE.

- Ensuite, appuyer sur la touche "0" sur la télécommande pour afficher l'écran de réglage du **BLEU**. Répéter la marche à suivre pour le réglage du bleu. Si nécessaire, appuyer de nouveau sur la touche "0" pour retourner à l'écran de réglage du **ROUGE**.

Nota: Une mire croisée convergente, de couleur blanche, apparaît avec un minimum d'effet de franges colorées.

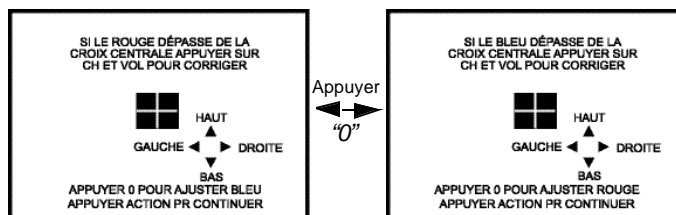

Réglage de la convergence sur neuf points

Nota: La télécommande doit être en mode télé.

Marche à suivre

- Appuyer sur la touche **ACTION** pour passer au réglage du rouge.
- Appuyer sur les touches numériques 1 à 9 de la télécommande pour sélectionner le point de convergence désiré.
- Utiliser les touches de navigation pour aligner la croix rouge avec la croix blanche.

Nota: Une mire croisée convergente, de couleur blanche, apparaît avec un minimum d'effet de franges colorées.

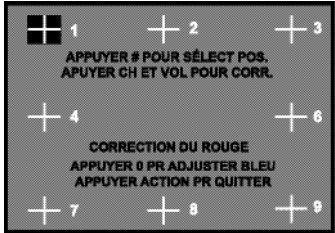

- Appuyer sur la touche "0" sur la télécommande pour afficher l'écran de réglage du **BLEU** et répéter la marche à suivre.

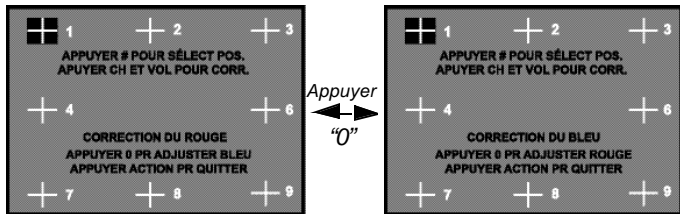

- Pour quitter, appuyer à répétition sur la touche **ACTION**, puis sur **CH ▲**.

☐ AUTRES RÉGLAGES

Pour accéder au sous-menu secondaire, appuyer sur **VOL ►** lorsque AUTRES RÉG. est en surbrillance.

Nota: Pour régler les rubriques du sous-menu secondaire lorsqu'elles sont en surbrillance, appuyer sur **VOL ►**.



















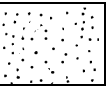



- MODE - Pour sélectionner télé (antenne) ou le mode câble selon la source du signal.
- PROG. AUTO - Pour programmer automatiquement tous les canaux avec un signal.
- PROG. MANUELLE - Pour ajouter ou supprimer manuellement les canaux.
- CONTACT AUTO - Sélectionner EF pour que le téléviseur se mette en fonction en même temps que le câblosélecteur ou les autres appareils, ou sélectionner HF (hors fonction).

- BANNIÈRE CANAL - Sélectionner EF pour afficher la bannière lors d'un changement de canal.
- DÉCALAGE IMAGE - Il est recommandé de régler cette fonction à EF afin de prévenir le marquage ou la rémanence de l'image sur l'écran.

Guide de dépannage

Avant de faire appel à un technicien, vérifiez les problèmes et apportez les corrections simples décrites ci-dessous.

AUDIO	VIDÉO	Solutions
 Présence de bruit	 Présence de neige	Ajuster l'orientation et(ou) le branchement de l'antenne.
 Présence de bruit	 Image dédoublée / Distorsion de couleur à l'image	Ajuster l'orientation et(ou) le branchement de l'antenne. Vérifier le fil d'amenée de l'antenne. Régler la convergence (voir les pages 28 et 29).
 Présence de bruit	 Interférence	Éloigner le téléviseur de tout appareil électroménager, dispositif d'éclairage, véhicule moteur ou équipement médical.
 Absence de son	 Image normale	Augmenter le volume. Vérifier la fonction de coupure du son. Vérifier si les haut-parleurs sont en fonction. Syntoniser un autre canal.
 Présence de bruit	 Absence d'image avec présence de neige	Sélectionner le mode TÉLÉ ou CÂBLE. Vérifier le branchement des câbles d'antenne.
 Absence de son	 Absence d'image ou de médaillon	Vérifier la prise secteur. Ajuster les commandes de brillance et audio. Syntoniser un autre canal. Vérifier les raccordements. Programmer à nouveau la télécommande. Vérifier le fonctionnement de la seconde source vidéo. S'assurer qu'il n'y a pas d'ordinateur connecté à l'entrée DVI (ENTRÉE NUM.).
 Son normal	 L'image est légèrement décalée (à la verticale ou à l'horizontale) lors de la mise en contact, du changement de canal ou pendant les deux (2) heures suivant le visionnement.	Ceci est une fonction normale conçue pour prévenir la rémanence de l'image. Cette fonction peut être désactivée; cependant, sa désactivation peut occasionner le marquage de l'image sur l'écran. (Voir à la page 27.)
 Son normal	 Absence de couleur	Régler la couleur. Syntoniser un autre canal.
 Son erroné	 Image normale	Le réglage AUDIO devrait être à STÉRÉO ou MONO et non SAP.
 Son normal	 Boîte noire à l'écran	Sélectionner le mode CC (sous-titres) plutôt que le mode texte.
 Son normal	 Image normale	Remplacer les piles de la télécommande.
Fonctionnement intermittent de la télécommande		

Index

A

Aigus 22
 Antenne 27
 Arrêt sur image principale 9
 Audio 22
 Avec code 18

B

BAL. CA 23
 BBE 22
 BBE VIVA 3D 22
 Blocage 24
 Branchement à un amplificateur audio 6
 Branchement à un câblosélecteur 5
 Branchement à un magnétoscope 5
 Branchement à un magnétoscope et un câblosélecteur 5
 Branchement d'appareils auxiliaires 5
 Branchement d'un décodeur de télévision numérique / lecteur DVD 6
 Branchement de sources auxiliaires 4
 Brillance 22

C

Câble / antenne 4
 Canada (ANGLAIS) 26
 Canada-Québec 26
 Canaux 23
 Cinéma 22
 Codes des appareils 13, 18
 Codes pour câblosélecteurs 14
 Codes pour câblosélecteurs 19
 Codes pour enregistreurs vidéo personnels 20
 Codes pour lecteurs CD 20
 Codes pour lecteurs DVD 14, 19
 Codes pour magnétophones à cassette 20
 Codes pour magnétoscopes 14
 Codes pour magnétoscopes 19
 Codes pour récepteurs 20
 Codes pour récepteurs DBS 14
 Codes pour récepteurs DBS 19
 Codeur Coul. 22
 Coffret et télécommande 3
 Connexion d'entrée DVI 7
 Contact auto 29
 Convergence 4, 28
 Convergence adj. 28
 Cordon d'alimentation 4
 Coul. natur. 22
 Couleur 22

D

Dossier du client 3
 Déclage image 29

E

Éclatant 22

Écran de projection 3
 EF muet 27
 Émissions télé USA 24
 Emplacement du téléprojecteur 4
 Entretien et nettoyage 3
 Équilibre 22

F

Favoris 23
 Félicitations 3
 Figée 22
 Films USA 25
 Filtre 3D 22
 Fonction image sur image et partage d'écran 8
 Fonctionnement avec menus à icônes 22
 Fonctionnement de l'image sur image 8
 Fonctionnement de l'image sur image et du partage d'écran avec un câblosélecteur 8
 Fonctionnement de la télécommande 11, 15
 Fonctionnement du partage d'écran 8

G

Graves 22
 Guide de dépannage 30

H

H-parleurs 23

I

Ident. prises 23
 Idioma/langue 4, 27
 Image 22
 Installation 4
 Installation des piles 11, 15

M

Message de verrouillage de l'image principale et l'écran partagé 27
 Message de verrouillage de l'image sur image (PIP) 27
 Minuterie 23
 Minuterie 1 et minuterie 2 23
 Mode 22
 Mono 22
 MV (Modulation de la vitesse) 22

N

Navigation au menu de base 21
 Netteté 22
 Normal 22
 Nuances 22

P

Panneau avant des commandes 6
 Prog. auto 4, 29
 Prog. manuelle 29
 Programmation de la télécommande 13, 18

Puce régl. 24

R

Réducteur 22
 Rég. convergence 28
 Réglage 27
 Réglage initial 4
 Réin. état initial 28

S

Sans code 13, 18
 SAP 22
 Sélecteur télé/vidéo (TV/VIDEO) 8
 Sigle manuel 23
 Sigle préréglé 23
 Sommeil 23
 Son ambio 23
 Son IA 22
 Spécifications 3
 Standard 22
 Stéréo 22

T

Table des caractéristiques 3
 Tableau d'identification des prises 23
 Tableau des cotes - Canada-Québec 27
 Tableau des cotes - Canada (Anglais) 26
 Tableau des cotes - Émissions télé USA 25
 Tableau des cotes - Films USA 26
 Télé ou câble 4
 Temp. coul. 22
 Touche d'arrêt sur l'image (Freeze) 9
 Touche de déplacement (MOVE) 9
 Touche de format de l'image 7
 Touche de repérage dans le médaillon (SEARCH) 9
 Touches PIP MIN et PIP MAX 9

U

Utilisation d'un magnétocassette 17
 Utilisation d'un décodeur de télévision numérique 17
 Utilisation d'un lecteur DVD 12, 16
 Utilisation d'un magnétoscope 12, 16
 Utilisation d'un enregistreur vidéo personnel 17
 Utilisation d'un récepteur 17
 Utilisation d'un récepteur DBS 12, 16
 Utilisation par télécommande 12, 16

V

Verrouiller 24

PANASONIC CONSUMER ELECTRONICS COMPANY,
DIVISION OF
MATSUSHITA ELECTRIC CORPORATION OF AMERICA
One Panasonic Way
Secaucus, New Jersey 07094

PANASONIC SALES COMPANY,
DIVISION OF
MATSUSHITA ELECTRIC OF PUERTO RICO,
INC., Ave. 65 de Infanteria, Km. 9.5
San Gabriel Industrial Park
Carolina, Puerto Rico 00985

Panasonic Video Projection System Limited Warranty

Limited Warranty Coverage

If your product does not work properly because of a defect in materials or workmanship, Panasonic Consumer Electronics Company or Panasonic Sales Company (collectively referred to as "the warrantor") will, for the length of the period indicated on the chart below, which starts with the date of original purchase ("warranty period"), at its option either (a) repair your product with new or refurbished parts, or (b) replace it with a new or a refurbished product. The decision to repair or replace will be made by the warrantor.

TV CATEGORY	ALL PARTS	LABOR	SERVICE
ALL Projection TV	1 (ONE) YEAR	1 (ONE) YEAR	IN-HOME OR CARRY-IN

During the "Labor" warranty period there will be no charge for labor. During the "Parts" warranty period, there will be no charge for parts. You must carry-in your product or arrange for in-home service during the warranty period. If non-rechargeable batteries are included, they are not warranted. This warranty only applies to products purchased and serviced in the United States or Puerto Rico. This warranty is extended only to the original purchaser of a new product which was not sold "as is". A purchase receipt or other proof of the original purchase date is required for warranty service.

Carry-in or In-Home Service

For In-Home or Carry-In Service in the United States call 1-888-VIEW-PTV (1-888-843-9788). For assistance in Puerto Rico call Panasonic Sales Company (787)-750-4300 or fax (787)-768-2910.

In-Home service requires clear, complete and easy access to the product by the authorized servicer and does not include removal or re-installation of an installed product. It is possible that certain in-home repairs will not be completed in-home, but will require that the product, or parts of the product, be removed for shop diagnosis and/or repair and then returned.

Limited Warranty continued on next page

Limited Warranty continued from previous page

Limited Warranty Limits And Exclusions

This warranty ONLY COVERS failures due to defects in materials or workmanship, and DOES NOT COVER normal wear and tear or cosmetic damage, nor does it cover markings or retained images on the picture tube resulting from viewing fixed images (including, among other things, letterbox pictures on standard 4:3 screen TV's, or non-expanded standard 4:3 pictures on wide screen TV's, or onscreen data in a stationary and fixed location). The warranty ALSO DOES NOT COVER damages which occurred in shipment, or failures which are caused by products not supplied by the warrantor, or failures which result from accidents, misuse, abuse, neglect, mishandling, misapplication, alteration, faulty installation, set-up adjustments, misadjustment of consumer controls, improper maintenance, power line surge, lightning damage, modification, or commercial use (such as in a hotel, office, restaurant, or other business), rental use of the product, service by anyone other than a Factory Servicenter or other Authorized Servicer, or damage that is attributable to acts of God.

THERE ARE NO EXPRESS WARRANTIES EXCEPT AS LISTED UNDER "LIMITED WARRANTY COVERAGE". THE WARRANTOR IS NOT LIABLE FOR INCIDENTAL OR CONSEQUENTIAL DAMAGES RESULTING FROM THE USE OF THIS PRODUCT, OR ARISING OUT OF ANY BREACH OF THIS WARRANTY. (As examples, this excludes damages for lost time, cost of having someone remove or re-install an installed unit if applicable, or travel to and from the servicer. The items listed are not exclusive, but are for illustration only.) **ALL EXPRESS AND IMPLIED WARRANTIES, INCLUDING THE WARRANTY OF MERCHANTABILITY, ARE LIMITED TO THE PERIOD OF THE LIMITED WARRANTY.**

Some states do not allow the exclusion or limitation of incidental or consequential damages, or limitations on how long an implied warranty lasts, so the exclusions may not apply to you.

This warranty gives you specific legal rights and you may also have others rights which vary from state to state. If a problem with this product develops during or after the warranty period, you may contact your dealer or Servicenter. If the problem is not handled to your satisfaction, then write to the warrantor's Consumer Affairs Department at the addresses listed for the warrantor.

PARTS AND SERVICE (INCLUDING COST OF AN IN-HOME SERVICE CALL, WHERE APPLICABLE) WHICH ARE NOT COVERED BY THIS LIMITED WARRANTY ARE YOUR RESPONSIBILITY.

**For Product Information, Operating Assistance, Literature Request, Dealer Locations, and all Customer Service inquiries please contact:
1-888-VIEW-PTV (1-888-843-9788, Monday-Friday 9am - 9pm; Saturday-Sunday 10 am - 7pm, EST.**

**Web Site: <http://www.panasonic.com>
You can purchase parts, accessories or locate your nearest servicer by visiting our Web Site.**

Accessory Purchases:

**1-800-332-5368 (Customer Orders Only)
Panasonic Services Company 20421 84th Avenue South, Kent, WA 98032
(6 am to 5 pm Monday - Friday; 6 am to 10:30 am Saturday; PST)
(Visa, MasterCard, Discover Card, American Express, Check)**

**Service in Puerto Rico
Matsushita Electric of Puerto Rico, Inc. Panasonic Sales Company/Factory Servicer:
Ave. 65 de Infantería, Km. 9.5, San Gabriel Industrial Park, Carolina, Puerto Rico 00985
Phone (787) 750-4300 Fax (787) 768-2910**

LIMITED WARRANTY (FOR MODELS SOLD IN CANADA ONLY)

Panasonic Canada Inc.

5770 Ambler Drive, Mississauga, Ontario L4W 2T3

PANASONIC PRODUCT - LIMITED WARRANTY

Panasonic Canada Inc. warrants this product to be free from defects in material and workmanship and agrees to remedy any such defect for a period as stated below from the date of original purchase.

TELEVISION:

21" and under **Carry-in Service only** **One (1) year, parts (including Picture Tube) and labour**
22" and over **In-home Service** **One (1) year, parts (including Picture Tube) and labour**

In-home Service will be carried out only to locations accessible by roads and within 50 Km of an authorized Panasonic service facility.

LIMITATIONS AND EXCLUSIONS

This warranty does not apply to products purchased outside Canada or to any product which has been improperly installed, subjected to usage for which the product was not designed, misused or abused, damaged during shipping, or which has been altered or repaired in any way that affects the reliability or detracts from the performance, nor does it cover any product which is used commercially. Dry cell batteries are also excluded from coverage under this warranty.

This warranty is extended to the original end user purchaser only. A purchase receipt or other proof of date of original purchase is required before warranty service is performed.

THIS EXPRESS, LIMITED WARRANTY IS IN LIEU OF ALL OTHER WARRANTIES, EXPRESS OR IMPLIED, EXCLUDING ANY IMPLIED WARRANTIES OF MERCHANTABILITY OR FITNESS FOR A PARTICULAR PURPOSE. IN NO EVENT WILL PANASONIC CANADA INC. BE LIABLE FOR ANY SPECIAL, INDIRECT OR CONSEQUENTIAL DAMAGES.

In certain instances, some jurisdictions do not allow the exclusion or limitation of incidental or consequential damages, or the exclusion of implied warranties, so the above limitations and exclusions may not be applicable.

WARRANTY SERVICE

For product operation and information assistance, please contact your Dealer or our Customer Care Centre at:

Telephone #: (905) 624-5505

Fax #: (905) 238-2360

Web: www.panasonic.ca

For product repairs, please contact one of the following:

- Your Dealer who will inform you of an authorized Servicentre nearest you.
- Our Customer Care Centre at (905) 624-5505 or www.panasonic.ca
- A Panasonic Factory Servicentre listed below:

Richmond, British Columbia

Panasonic Canada Inc.
12111 Riverside Way
Richmond, BC V6W 1K8
Tel: (604) 278-4211
Fax: (604) 278-5627

Calgary, Alberta

Panasonic Canada Inc.
6835-8th St. N. E.
Calgary, AB T2E 7H7
Tel: (403) 295-3955
Fax: (403) 274-5493

Mississauga, Ontario

Panasonic Canada Inc.
5770 Ambler Dr.
Mississauga, ON L4W 2T3
Tel: (905) 624-8447
Fax: (905) 238-2418

Lachine, Québec

Panasonic Canada Inc.
3075, rue Louis A. Amos
Lachine, QC H8T 1C4
Tel: (514) 633-8684
Fax: (514) 633-8020

IF YOU SHIP THE PRODUCT TO A SERVICENTRE

Carefully pack and send prepaid, adequately insured and preferably in the original carton.

Include details of the defect claimed, and proof of date of original purchase.

Garantie Limitée (Pour les modèles vendus au Canada seulement)

Panasonic Canada Inc.

5770 Ambler Drive, Mississauga, Ontario L4W 2T3

Certificat de garantie limitée Panasonic

Panasonic Canada Inc. garantit cet appareil contre tout vice de fabrication et accepte, le cas échéant, de remédier à toute défectuosité pendant la période indiquée ci-dessous et commençant à partir de la date d'achat original.

TÉLÉVISEURS

21 po ou moins **Service en atelier seulement** **Un (1) an, pièces, main-d'oeuvre et lampe-écran comprises**
22 po et plus **Service à domicile** **Un (1) an, pièces, main-d'oeuvre et lampe-écran comprises**

Le service à domicile ne sera offert que dans les régions accessibles par routes et situées dans un rayon 50 km d'un centre de service agréé Panasonic.

LIMITATIONS ET EXCLUSIONS

Cette garantie n'est valide que pour les appareils achetés au Canada et ne couvre pas les dommages résultant d'une installation incorrecte, d'un usage abusif ou impropre ainsi que ceux découlant d'un accident en transit ou de manipulation. De plus, si l'appareil a été altéré ou transformé de façon à modifier l'usage pour lequel il a été conçu ou utilisé à des fins commerciales, cette garantie devient nulle et sans effet. Les piles sèches ne sont pas couvertes sous cette garantie. Cette garantie est octroyée à l'utilisateur original seulement. La facture ou autre preuve de la date d'achat original sera exigée pour toute réparation sous le couvert de cette garantie.

CETTE GARANTIE LIMITÉE ET EXPRESSE REMPLACE TOUTE AUTRE GARANTIE, EXPRESSE OU IMPLICITE, EXCLUANT LES GARANTIES IMPLICITES DU CARACTÈRE ADÉQUAT POUR LA COMMERCIALISATION OU UN USAGE PARTICULIER.

PANASONIC N'AURA D'OBLIGATION EN AUCUNE CIRCONSTANCE POUR TOUT DOMMAGE DIRECT, INDIRECT OU CONSÉCUTIF.

Certaines juridictions ne reconnaissent pas les exclusions ou limitations de dommages indirects ou consécutifs, ou les exclusions de garanties implicites. Dans de tels cas, les limitations stipulées ci-dessus peuvent ne pas être applicables.

RÉPARATION SOUS GARANTIE

Pour de l'aide sur le fonctionnement de l'appareil ou pour toute demande d'information, veuillez contacter votre détaillant ou notre service à la clientèle au :

N° de téléphone: (905) 624-5505

N° de télécopieur: (905) 238-2360

Site Internet : www.panasonic.ca

Pour la réparation des appareils, veuillez consulter:

- votre détaillant, lequel pourra vous renseigner sur le centre de service agréé le plus près de votre domicile ;
- notre service à la clientèle au (905) 624-5505 ou www.panasonic.ca ;
- un de nos centres de service de la liste ci-dessous:

Richmond, Colombie-Britannique

Panasonic Canada Inc.
12111 Riverside Way
Richmond, BC V6W 1K8
Tél.: (604) 278-4211
Télec.: (604) 278-5627

Calgary, Alberta

Panasonic Canada Inc.
6835-8th St. N.E.
Calgary, AB T2E 7H7
Tél.: (403) 295-3955
Télec.: (403) 274-5493

Mississauga, Ontario

Panasonic Canada Inc.
5770 Ambler Dr.
Mississauga, ON L4W 2T3
Tél.: (905) 624-8447
Télec.: (905) 238-2418

Lachine, Québec

Panasonic Canada Inc.
3075, rue Louis A. Amos
Lachine, QC H8T 1C4
Tél.: (514) 633-8684
Télec.: (514) 633-8020

Expédition de l'appareil à un centre de service

Emballer soigneusement l'appareil, de préférence dans le carton d'origine, et l'expédier port payé et assuré au centre de service.

Inclure la description détaillée de la panne et la preuve de la date d'achat original.

**Panasonic Consumer Electronics Company,
Division of Matsushita
Electric Corporation of America**
One Panasonic Way
Secaucus, New Jersey 07094
www.panasonic.com

**Panasonic Sales Company,
Division of Matsushita Electric
of Puerto Rico Inc. ("PSC")**
Ave. 65 de Infantería, Km 9.5
San Gabriel Industrial Park Carolina,
Puerto Rico 00985
Tel. (787) 750-4300
Fax (787) 768-2910

Panasonic Canada Inc.
5770 Ambler Drive
Mississauga, Ontario
Canada L4W 2T3
Tel.: (905) 624-5010
Fax: (905) 624-9714
www.panasonic.ca